

**Torres Móviles de Aluminio**  
**Catálogo 01/10/09**  
1ª edición

Conforme a DIN 4422 (EN 1004)  
Aprobación TÜV-GS

Certificación  
DIN ISO 9001/EN 29 001  
por TÜV-CERT

**Torres Móviles**

Estables. Ligeras. Flexibles.



**Layher®** 

Siempre más. El sistema de andamios.

## ▶ Torres Móviles Layher



◀ La garra de encaje de Layher asegura con facilidad y firmeza los elementos tan sólo con presionar ligeramente.

Una sola persona puede realizar el montaje de las torres fácilmente. ▶



La torre se adapta sin dificultad al terreno mediante husillos de regulación. Las ruedas, con freno accionado por pedal, transmiten la carga centrada al terreno.

Las Torres Móviles de Layher se componen de piezas sencillas y manejables para realizar los montajes con facilidad y rapidez, aportando al usuario una total seguridad en los trabajos, conforme a la Normativa.

Por su maniobrabilidad, comodidad de almacenaje y transporte, así como por la variedad de modelos disponibles para cualquier necesidad, las Torres Móviles de Layher son la respuesta definitiva a sus problemas. Cada torre incorpora piezas que pueden emplearse además para realizar otras variedades de andamios, amortizando al máximo el material.

Los materiales ligeros (aluminio y madera contrachapada) disminuyen el peso para facilitar así el movimiento sin mermar su capacidad estructural. Los componentes pueden ensamblarse sin tornillos, lo que supone un considerable ahorro de tiempo.

### **Garra de encaje**

Para una conexión segura y rápida. Con una ligera presión la garra encaja en los travesaños estriados de los marcos.

### **Accesos integrados**

El ascenso hasta el nivel de trabajo se realiza por los marcos o con escalerillas (incluyendo cada 4 m. una plataforma).

### **Plataformas Layher**

Realizadas con madera contrachapada antideslizante sobre bastidor de aluminio, son fáciles de montar y desmontar por una sola persona.

### **Ruedas Layher**

Facilitan el desplazamiento. Disponen de freno para asegurar la inmovilidad de la torre durante la realización de los trabajos.

### **Viga de inicio, barandillas, rodapiés...**

...dispondrá de todas las piezas necesarias para un montaje fácil y seguro.



Los rodapiés no precisan ►  
piezas adicionales para  
su montaje.



Utilizando diagonales ►  
especiales se pueden  
disponer **plataformas  
intermedias** siempre  
que se precise.



Para realizar trabajos en altura, las torres móviles han de garantizar primordialmente una superficie estable y segura. Las Torres Móviles de Layher son idóneas cuando no se justifique un andamio pero sea preciso un espacio adecuado para herramientas y útiles; rapidez de montaje en trabajos puntuales; ligereza de la torre cuando el peso suponga un impedimento; protección de pavimentos, etc.

Porque una torre móvil no es lo mismo que un andamio con ruedas, la calidad y un diseño preciso, conforme a la Normativa Europea específica, son ventajas que las Torres Móviles de Layher incorporan a su negocio, garantizándole además a usted total seguridad.

#### Ventajas del sistema Layher:

##### Varios modelos según su necesidad

Para componer una extensa gama de torres tipo bastan unas pocas piezas.

##### Unión de piezas con garra autoencaje

Rápida y segura, posibilita el montaje de la torre por una sola persona.

##### Piezas ligeras y manejables de aluminio

Una clara ventaja para su montaje, desmontaje y transporte.

##### Estabilidad comprobada

Imprescindible para realizar trabajos con la seguridad y concentración necesarias.

##### Certificación conforme a normativa

Cada torre móvil incorpora su certificado específico, de conformidad a la normativa alemana y europea.

## ► Soluciones que convencen

El alto nivel de calidad del material en todo su proceso de fabricación, la dilatada vida de servicio de nuestros productos, la versatilidad de las piezas, la máxima seguridad y la sencillez del diseño son características habituales de los productos Layher. Observamos en esta página un ejemplo genérico de torre móvil donde se aprecia la funcionalidad de sus elementos. Con un mínimo número de piezas, fáciles de transportar en una furgoneta, ponemos a su alcance la mejor alternativa para complementar o reemplazar el andamio tradicional en la ejecución de tareas que precisan un montaje y desmontaje rápido para operaciones puntuales, trabajos de mantenimiento, trabajos de oficios, etc.



**Espigas de conexión** de la longitud precisa para el correcto ensamblaje de los marcos, que proporcionan una óptima seguridad en el montaje de la torre.

**Estructura de aluminio** con sección de tubo de  $\varnothing 48,3$  mm., lo que supone ligereza de peso para el montaje, desmontaje y transporte.

El símbolo de calidad de las Torres Móviles Layher: la **garra de encaje de seguridad** que se fija a los travesaños estriados de los marcos.

**Rodapiés** para proteger de caídas de materiales o herramientas en todo el perímetro de la plataforma de trabajo.

**Plataformas** con garras de encaje, con capacidad de carga para realizar con seguridad los trabajos requeridos y con trampillas abatibles que facilitan el acceso por el interior de la torre.

**Marcos** con travesaños estriados que evitan resbalar al ascender por los mismos. Entre cada peldaño hay una separación de **25 cm.** para mayor comodidad.

Las **ruedas** soportan la estructura que gracias a su ligereza se trasladará sin problema de un lugar de trabajo a otro. Un sistema de frenado asegura su inmovilidad durante la realización de los trabajos.

Los andamios móviles no deben analizarse únicamente desde el punto de vista económico. Los usuarios responsables exigen, por excelencia, hoy día una seguridad "incorporada".

La experiencia en la Prevención de Riesgos Laborales nos señala la necesidad de integrar en los andamios los requisitos de seguridad. De esta manera el usuario está planificando la acción preventiva al controlar o, en su caso, evitar los riesgos.

La legislación en materia de Seguridad y Prevención nos recuerda constantemente la necesidad de ciertas exigencias ineludibles tales como: solidez estructural, estabilidad, etc., imprescindibles en los lugares de trabajo.

- ▶ Disponemos del andamio preciso para cada tipo de trabajo, gracias a un sistema que se adapta en todos los casos al usuario; siempre con óptimas condiciones de seguridad, estabilidad y resistencia. Una sencilla gama de piezas que nos permite fácilmente ampliar nuestras posibilidades.
- ▶ Layher es miembro de VDL, asociación alemana de fabricantes de escaleras y andamios móviles, cuyo objeto es orientar y normalizar, encaminándose esencialmente hacia la seguridad. Esto hace de Layher una marca especial con garantía de calidad en la fabricación.

- ▶ Layher establece pautas, así las torres móviles cumplen sobradamente con la VBG 74 y DIN 4422 (EN 1004). Esto lo avalan los ensayos realizados por laboratorios independientes, como lo es el instituto TÜV, de reconocido prestigio, o la marca de calidad GS.
- ▶ Layher trabaja bajo un sistema empresarial de calidad acreditado y reconocido internacionalmente, en el más elevado escalafón de exigencia: la DIN EN ISO 9001.

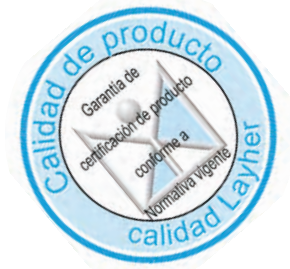

## Layher

siempre le da más. Aparte de ofrecerle la indispensable y necesaria **seguridad en el trabajo**, avalada oficialmente, le ofrecemos estas otras garantías:

- ▶ La **garantía de asesoramiento** por personas especializadas en sistemas de andamios, con gran experiencia y competitividad propias de un líder del mercado de andamios, tanto en acero como aluminio.
- ▶ La **garantía de la calidad** gracias a los rigurosos controles de calidad en todas las fases de producción en la fábrica de Layher en Eibensbach (Gülglingen - Alemania).
- ▶ La **garantía de suministro** por parte de Layher para que usted pueda disponer de nuestro material cuando lo precise.
- ▶ La **garantía del diseño eficaz** de piezas con larga vida útil, que confiere a nuestras torres móviles un carácter práctico para poder abarcar múltiples exigencias en los más variados oficios.
- ▶ Y por supuesto, una larga vida de servicio con **garantía de certificación de cada una de nuestras torres**, conforme a la Normativa vigente.



## ► Un diseño que combina eficacia...

El sistema de anclaje de barras a base de garras agiliza el montaje sin disminuir la seguridad y la estabilidad. Tanto las barras horizontales como las diagonales disponen de garras de encaje en sus extremos para engancharlas con firmeza a los travesaños estriados de los marcos. Esta técnica evita incomodidades como tambaleos, movimientos o ruidos, permitiendo centrar toda la atención únicamente en el trabajo.

El colorido de la garra de encaje ayuda a distinguir rápidamente las piezas, con el consiguiente ahorro de tiempo.

### ► La garra de encaje



El sistema de unión de las piezas y componentes combina seguridad, rigidez y rapidez en el montaje mediante una sencilla técnica: la garra de encaje.



Presionando ligeramente la pieza a montar, la garra encaja de forma automática. Evítese pérdidas de tiempo moviéndose de un extremo a otro: desde un punto central se fijan los dos extremos de la pieza.



La garra roja de uno de los extremos de la plataforma se extrae parcialmente y se posa sobre el peldaño consiguiendo que el otro extremo se libere para retirar toda la plataforma. Esto permite que lo monte y desmonte una sola persona.



Una vez que las garras de la plataforma encajan en los travesaños del marco esta queda fijada.



Las diagonales para niveles intermedios posibilitan la **disposición de plataformas a cualquier altura** sin tener pérdida de la estabilidad del conjunto.



La disposición de diagonales optimiza la superficie de trabajo. Los marcos se ensamblan entre sí y se aseguran con pasadores de muelle.

### ► Ruedas



El doble freno inmoviliza el andamio con total firmeza: accionando el pedal de freno se bloquea el giro de la rueda y también su desplazamiento, superando las exigencias de la Norma DIN 4422.



Los husillos encajan en el tubo directamente, lo que supone transmisión centrada de cargas, es decir, mayor estabilidad y resistencia.



Para proteger los suelos más delicados tenemos ruedas con revestimiento de goma, especialmente útiles para el mantenimiento de locales públicos.



El sistema dispone además de ruedas más sencillas y económicas para aquellos modelos de torre que, según sea la aplicación, no exijan ruedas más complejas para alcanzar una determinada carga admisible.





La viga de inicio aporta una sólida base para encajar los marcos laterales sobre ella.



Las plataformas disponen de trampillas de acceso por el interior. Las estrías de los travesaños de los marcos impiden resbalar.



Con un estribo en la parte inferior se facilita el ascenso desde el suelo hasta los marcos según la normativa y sin necesidad de superar obstáculos.

## ► Acceso a la torre



Los rodapiés se adaptan a la plataforma de trabajo. Las fijaciones aseguran un ajuste perfecto, sin necesidad de seguros adicionales.

## ► Ensanche de bases



Las vigas de inicio de acero se emplean para aumentar el ancho de la base de la torre incrementando de esta forma su estabilidad.



Las vigas de inicio disponen de espigas para alternar la disposición del andamio centrado o lateral según se realicen los trabajos en techos o paredes.

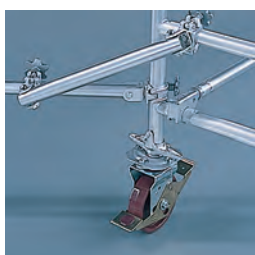

Los estabilizadores se traban con tubo para impedir que giren y obtener así la rigidez óptima en la base del andamio.

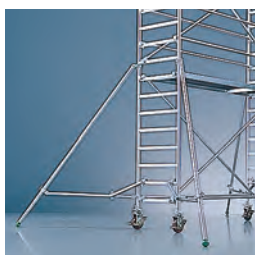

Para grandes alturas se emplean puntales que no precisan de contrapeso (con homologación GS).



La seguridad en la unión de los marcos queda garantizada mediante el uso del pasador de muelle.



La estabilidad que aportan las vigas de inicio no impide en ningún caso la movilidad de la torre.

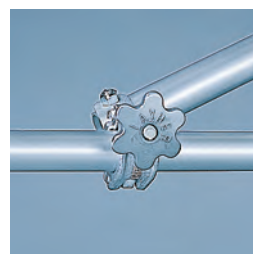

Montaje rápido a través de medias grapas con asidero en forma de estrella.

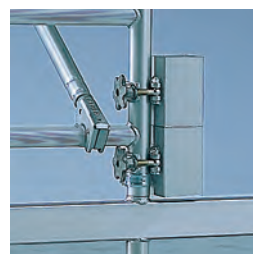

La disposición del lastre se realiza mediante bloques de acero de fácil manejo (con 10 kg. de peso por unidad) que se fijan con grapas a la base de los marcos.

## ▶ Las torres móviles de Layher

Piense en su necesidad y observe las posibilidades ofrecidas gracias a nuestra variedad de torres. Cada andamio de esta familia tiene su especialidad, porque no todos los trabajos ni todas las exigencias son iguales. La combinación de elementos aumenta las posibilidades.

### Alu600

Accesos seguros a nivel.

Pasarelas de rápido montaje y desmontaje bajo las necesarias condiciones de seguridad. Fácil transporte por una sola persona. Luces hasta 10 m. Uso permitido en fachadas según normativa. Ancho de 0,60 m. a 1,20 m. ampliable con piezas de unión especiales. Fácil montaje de barandillas que incorporan los rodapiés.

Longitudes desde 3,18 m. hasta 10,00 m.

Carga máx. de 2,00 kN/m<sup>2</sup>, para luces hasta 7,10 m.

Carga máx. de 1,50 kN/m<sup>2</sup>, para luces hasta 10,00 m.

### Zifa

Pequeñas y medias alturas.

Una plataforma de trabajo sólida para ser usada en cualquier espacio ya que cabe por una puerta de paso. Resulta muy fácil de montar, ocupando además un mínimo espacio para su transporte al poder plegarse.

Superficie de trabajo: 0,75 x 1,80 m.

Alturas de trabajo de hasta 7,30 m.

Carga máx. de 2,00 kN/m<sup>2</sup>

### Staro

Bajas alturas.

Amplia superficie de trabajo para tener materiales y herramientas al alcance de la mano. Plegable para su transporte. Resulta ser un andamio imprescindible para realizar trabajos en techos de habitaciones.

Superficie de trabajo: 1,95 x 1,95 m.

Alturas de trabajo de hasta 3,90 m.

Carga máx. de 1,50 kN/m<sup>2</sup>

### UniLigero

Optimiza su coste.

Plataforma móvil universal para trabajos en paredes y en techos. Su utilización ofrece estabilidad, libertad de acción y gran seguridad. Ligera y rápida de montar y desmontar. Fácil transporte, ya que ocupa muy poco espacio una vez que está desmontada.

Superficie de trabajo: 0,75 x 1,80 m.

Alturas de trabajo de hasta 9,30 m.

Carga máx. de 2,00 kN/m<sup>2</sup>

### UniCompacto

Práctica y versátil.

El doble ancho usado en la plataforma proporciona un lugar de trabajo en altura para labores con mayores exigencias de espacio. Con la viga de estabilización en acero, conseguimos una plataforma firme y segura a partir de 8,60 m. de altura.

Superficie de trabajo: 1,50 x 1,80 m.

Alturas de trabajo de hasta 10,60 m.

Carga máx. de 2,00 kN/m<sup>2</sup>

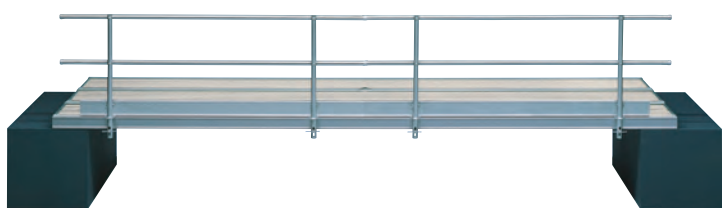



### UniEstándar

La torre por excelencia.

Es el modelo típico de torre móvil que es desarrollado por Layher. Un andamio sólido, sencillo tanto de montar como de desmontar, resistente, fiable, seguro y ligero. Para mayores alturas dispone de accesorios de estabilización como la viga de inicio, contrapesos o puntales.

Superficie de trabajo:  
0,75 x 2,85 m.  
Alturas de trabajo de  
hasta 13,60 m.  
Carga máx. de 2,00 kN/m<sup>2</sup>

### UniAncho

Máxima versatilidad.

Con el doble de ancho de plataforma que le permite alcanzar mayores alturas. También dispone de vigas de inicio, de contrapesos o de puntales para conseguir la estabilización de la torre. Resumiendo: igual que el andamio UniEstándar pero con el doble de espacio para los trabajos.

Superficie de trabajo:  
1,50 x 2,85 m.  
Alturas de trabajo de  
hasta 13,60 m.  
Carga máx. de 2,00 kN/m<sup>2</sup>

### UniEscalera

El acceso más seguro.

Una escalera de acceso realizada con piezas ligeras de aluminio que conforman una sólida estructura y ofrecen seguridad para acceder cómodamente a los trabajos. El ascenso permite llevar las manos libres para el transporte de materiales y equipos.

Superficie de trabajo:  
1,50 x 1,80 m.  
Alturas de trabajo de  
hasta 14,50 m.  
Carga máx. de 2,00 kN/m<sup>2</sup>

### SuperKlax

Máxima superficie.

La torre SuperKlax puede ser montada hasta su altura máxima sin necesidad de ampliación. Fácil acceso al interior de la torre a través de un marco especial y ascenso por la misma a través de escalerillas.

Superficie de trabajo:  
2,80 x 2,80 m.  
Alturas de trabajo de  
hasta 13,95 m.  
Carga máx. de 1,50 kN/m<sup>2</sup>

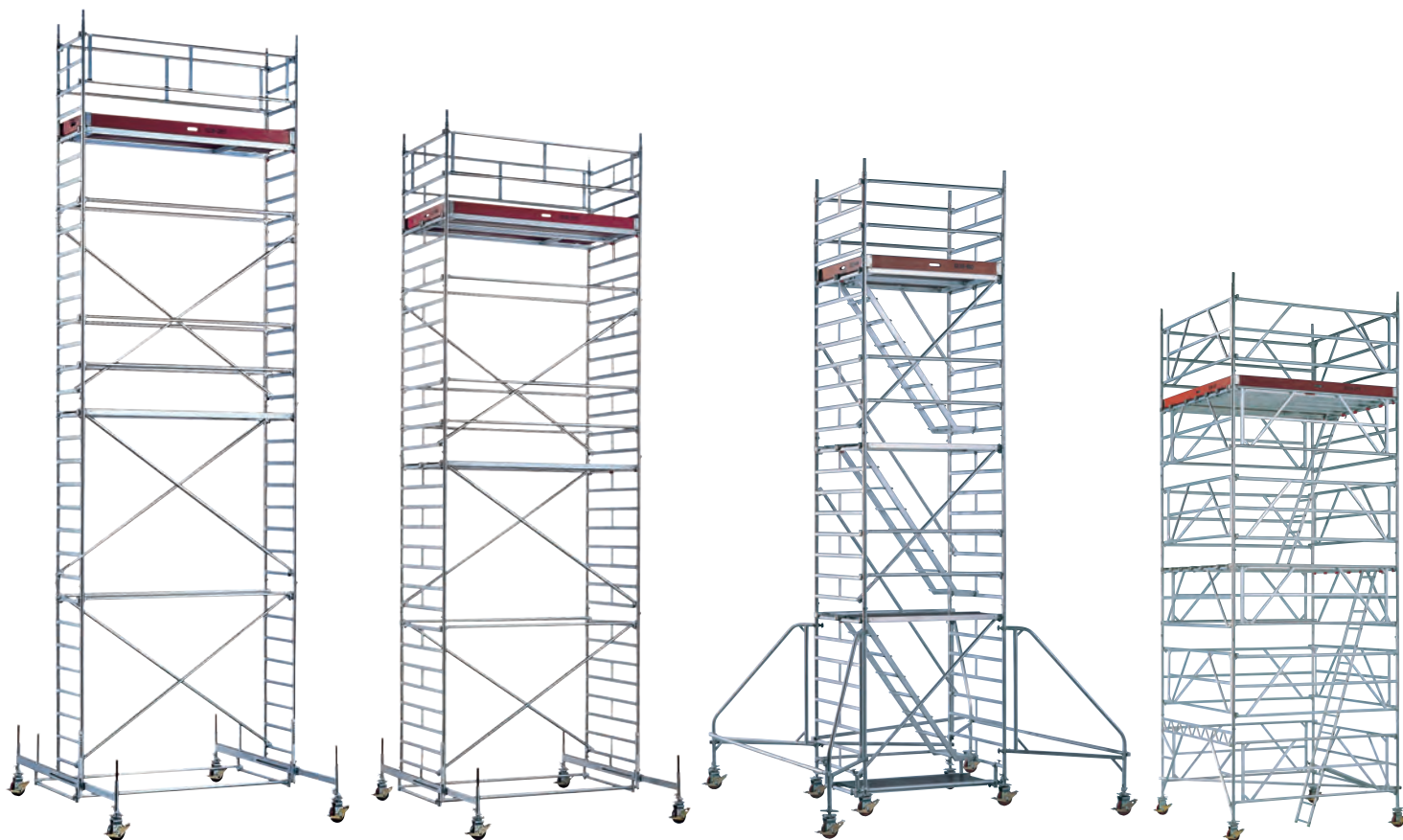

El andamio Zifa resulta muy práctico para la realización de trabajos a poca o mediana altura. Se almacena y transporta plegado. La unidad básica se desplaza sin dificultad una vez montada. Sus dimensiones permiten su paso por puertas sin tener que desmontarlo.

Las piezas de aluminio se ensamblan sin dificultad gracias al sistema de garra de encaje rápido. Las plataformas están realizadas con madera contrachapada montada sobre un bastidor rígido de aluminio, resultando muy fáciles de colocar por una sola persona.

Se trata de un andamio versátil, muy práctico para realizar sencillos trabajos que requieran un mínimo espacio. Es posible combinar el marco Zifa plegable con marcos de otros modelos (UniEstándar y UniLigero), bajo consulta con nuestro Departamento Técnico.

**Altura máx. trabajo:** 7,30 m.  
**Plataforma de trabajo:** 0,75 x 1,80 m.  
**Carga de trabajo:** 2,00 kN/m<sup>2</sup>  
**Clase 3 - DIN 4422 (EN 1004)**

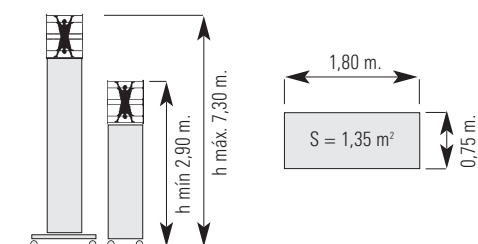

Tamaño plegado:  
0,95 x 1,85 x 0,30 m.

| Zifa 75                          | Ref.     | 620 | 621 | 622 | 623 | 624 | 625 |
|----------------------------------|----------|-----|-----|-----|-----|-----|-----|
| Marco plegable Zifa 75           | 1300.006 | 1   | 1   | 2   | 2   | 3   | 4   |
| Marco 75/4                       | 1297.004 | -   | 2   | -   | -   | -   | -   |
| Tubo para base 1,80 m.           | 1211.180 | -   | -   | -   | -   | -   | 1   |
| Plataforma 1,80 m. con trampilla | 1242.180 | -   | 1   | 1   | 1   | 1   | 2   |
| Plataforma 1,80 m.               | 1241.180 | 1   | -   | -   | -   | -   | -   |
| Barandilla simple 1,80 m.        | 1205.180 | -   | 2   | 4   | 4   | 4   | 8   |
| Diagonal 2,50 m.                 | 1208.180 | -   | -   | -   | -   | 2   | 3   |
| Viga de inicio 1,80 m.           | 1214.180 | -   | -   | -   | 2   | 2   | 2   |
| Diagonal en planta 1,95 m.       | 1209.180 | -   | -   | -   | -   | -   | 1   |
| Rodapié lateral 1,80 m.          | 1239.180 | -   | -   | 2   | 2   | 2   | 2   |
| Rodapié frontal 0,75 m.          | 1238.075 | -   | -   | 2   | 2   | 2   | 2   |
| Pasador de muelle                | 1250.000 | -   | 4   | 4   | 8   | 12  | 16  |
| Rueda 150 sin husillo (4,0 kN)   | 1308.150 | 4   | 4   | 4   | 4   | 4   | 4   |
| Tornillo M 12 x 60, con tuerca   | 4905.060 | 4   | 4   | 4   | 4   | 4   | 4   |

| Lastre (ver nº de bloques en tabla)    |          | 1249.000                   |   |    |   |   |    |
|--|----------|----------------------------|---|----|---|---|----|
| Exposición                             | Posición | Nº de bloques de 10 kg/ud. |   |    |   |   |    |
| Interior<br>(Uso en espacios cerrados) | Central  | ○                          | ○ | 16 | ○ | 4 | 8  |
|  | Lateral  | -                          | - | -  | ○ | 4 | 8  |
| Exterior<br>(Uso a la intemperie)      | Central  | ○                          | ○ | 16 | ○ | 4 | 12 |
|  | Lateral  | -                          | - | -  | 2 | 6 | 14 |

○ = Lastre no necesario.

Siga las Instrucciones de Uso y Montaje suministradas. Para cualquier duda le rogamos consulte con nuestro Departamento Técnico.

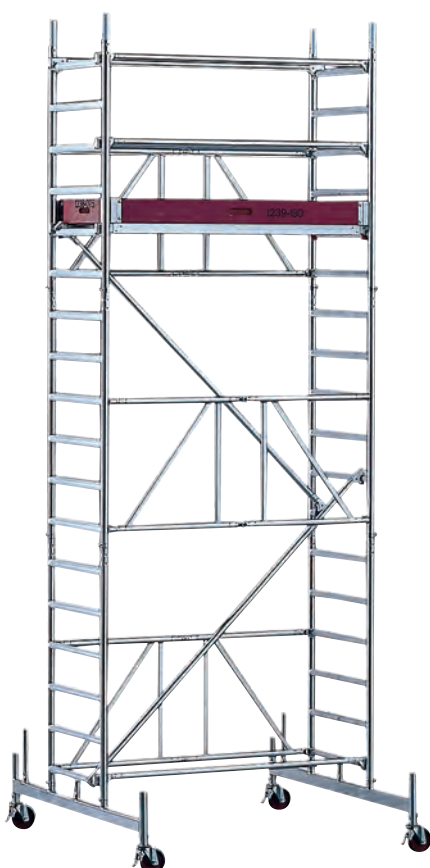

| Serie 600:           |  | 620   | 621   | 622   | 623    | 624    | 625    |
|----------------------|--|-------|-------|-------|--------|--------|--------|
| Altura de trabajo    |  | 2,90  | 3,65  | 4,10  | 4,30   | 5,80   | 7,30   |
| Altura de andamio    |  | 1,84  | 2,84  | 3,34  | 3,49   | 4,99   | 6,49   |
| Altura de plataforma |  | 0,90  | 1,65  | 2,10  | 2,30   | 3,80   | 5,30   |
| Peso <sup>1)</sup>   |  | 41,00 | 56,50 | 82,60 | 111,80 | 137,70 | 195,50 |

<sup>1)</sup> sin lastre. Alturas en m. Pesos en kg. Ejemplos de las Torres Móviles sin representación de lastres.



La plataforma móvil Staro proporciona una amplia superficie de trabajo para realizar con comodidad todo tipo de remates de obra, acabados, etc. Idóneo para actuaciones en techos (por ejemplo en aplicación de pinturas, instalaciones, montaje de falsos techos, etc.). Un andamio con el que dispondrá del máximo espacio para obtener una total libertad y comodidad de movimiento. Esto es una ventaja a la hora de disponer a su alcance los materiales, herramientas y útiles necesarios.

La estructura básica es de aluminio, pudiendo así plegarse el marco para ser transportado por una sola persona. De la misma manera, el resto de piezas han sido pensadas para facilitar el montaje gracias a la garra de encaje. Otra ventaja más es la facilidad de almacenar el conjunto de piezas en un mínimo espacio.

**Altura máx. trabajo:** 3,90 m.  
**Plataforma de trabajo:** 1,95 x 1,95 m.  
**Carga de trabajo:** 1,5 kN/m<sup>2</sup>

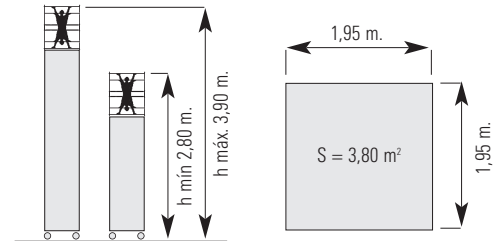

Tamaño plegado:  
2,00 x 1,60 x 0,25 m.

| Plataforma móvil Staro              | Ref.     | 7000 |
|-------------------------------------|----------|------|
| Marco plegable Staro (inc. 4 clips) | 1224.000 | 1    |
| Plataforma 1,90 m.                  | 1241.190 | 3    |
| Barandilla simple 1,90 m.           | 1227.190 | 4    |
| Rueda con guía Staro                | 1302.150 | 4    |
| Escalerilla regulable               | 1246.006 | 1    |
| Barandilla intermedia Staro         | 1224.190 | 2    |
| Rodapié lateral 1,95 m.             | 1239.195 | 2    |
| Rodapié frontal 1,90 m.             | 1238.190 | 2    |

No precisa lastre.

Siga las Instrucciones de Uso y Montaje suministradas.

Para cualquier duda le rogamos consulte con nuestro Departamento Técnico.



## Serie 7000:

Altura de trabajo  
 Altura de andamio  
 Altura total  
 Peso



## 7000

2,80 a 3,90  
 1,89 a 2,78  
 0,80 a 1,90  
 99,00

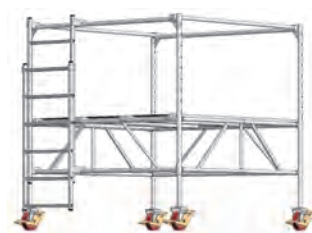

Plataforma móvil Staro 7000

La torre Uniligero es un andamio móvil, compacto y de muy fácil montaje. Torre pensada para realizar los trabajos cómodamente y con la máxima seguridad donde hasta ahora se empleaban escaleras. Ideal en esas muchas ocasiones en las que surgen tareas que requieren un tratamiento puntual que no justifica el montaje de un andamio.

La superficie disponible en la plataforma de trabajo, con un área de 1,35 m<sup>2</sup> le permitirá disponer de las herramientas y los materiales sin molestia alguna.

El ascenso a la torre se realiza fácilmente por el interior de la misma a través de plataformas con trampilla.

Tanto las plataformas, elaboradas con madera contrachapada, como los marcos de aluminio, han sido diseñados para que sólo una persona pueda montarlos y desmontarlos sin dificultad.

Conforme a la Normativa Europea específica existente.

Con los estabilizadores se pueden alcanzar alturas de trabajo hasta los 9 m.

La manejabilidad y escaso peso de todos los elementos del andamio nos simplifican y facilitan sumamente el transporte. De esta manera, ocupando un mínimo espacio, podrá incluirlo entre los útiles de su oficio junto con pinturas, papeles para empapelar, molduras, cajas de herramientas... en su furgoneta o remolque.

En resumen, comodidad y seguridad para aumentar su efectividad.

**Altura máx. trabajo:** 9,30 m.  
**Plataforma de trabajo:** 0,75 x 1,80 m.  
**Carga de trabajo:** 2,0 kN/m<sup>2</sup>  
**Clase 3 - DIN 4422 (EN 1004)**

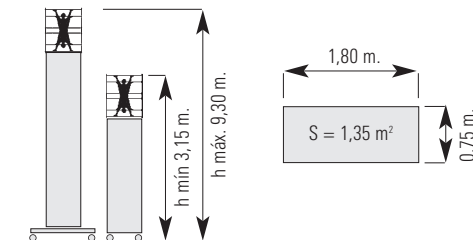

Las vigas de inicio poseen espigas para poder alternar la disposición del andamio, centrado o lateral según se vayan a realizar los trabajos en techos o en paredes.



| UniLigero                        | Ref.     | 3201 | 3202 | 3203 | 3204 | 3205 | 3206 | 3207 |
|----------------------------------|----------|------|------|------|------|------|------|------|
| Marco 75/4                       | 1297.004 | –    | 2    | –    | 2    | –    | 2    | –    |
| Marco 75/8                       | 1297.008 | 2    | 2    | 4    | 4    | 6    | 6    | 8    |
| Plataforma 1,80 m. con trampilla | 1242.180 | 1    | 1    | 1    | 1    | 2    | 2    | 2    |
| Barandilla doble 1,80 m.         | 1206.180 | 2    | –    | 2    | –    | 2    | –    | 2    |
| Barandilla simple 1,80 m.        | 1205.180 | –    | 6    | 2    | 6    | 8    | 12   | 10   |
| Diagonal 2,5 m.                  | 1208.180 | –    | 2    | 2    | 4    | 4    | 6    | 6    |
| Viga de inicio 1,80 m.           | 1214.180 | –    | 2    | 2    | 2    | 2    | 2    | 2    |
| Diagonal en planta 1,95 m.       | 1209.180 | –    | –    | –    | 1    | 1    | 1    | 1    |
| Rodapié lateral 1,80 m.          | 1239.180 | –    | 2    | 2    | 2    | 2    | 2    | 2    |
| Rodapié frontal 0,75 m.          | 1238.075 | –    | 2    | 2    | 2    | 2    | 2    | 2    |
| Pasador de muelle                | 1250.000 | –    | 8    | 8    | 12   | 12   | 16   | 16   |
| Rueda guía 150 (4,0 kN)          | 1308.150 | 4    | 4    | 4    | 4    | 4    | 4    | 4    |
| Tornillo M 12 x 60 con tuerca    | 4905.060 | 4    | 4    | 4    | 4    | 4    | 4    | 4    |

| Exposición                             | Posición        | Nº de bloques de 10 kg/ud. |   |   |    |    |    |    |
|--|-----------------|----------------------------|---|---|----|----|----|----|
| Interior<br>(Uso en espacios cerrados) | Central         | ○                          | ○ | 4 | 8  | 12 | 12 | 16 |
|  | Lateral         | –                          | 2 | 6 | 10 | 14 | 12 | 16 |
|  | Lateral apoyado | –                          | ○ | 4 | 8  | 10 | 12 | 14 |
| Exterior<br>(Uso a la intemperie)      | Central         | ○                          | ○ | 4 | 10 | 14 | 20 | 26 |
|  | Lateral         | –                          | 4 | 8 | 12 | 20 | 20 | 26 |
|  | Lateral apoyado | –                          | ○ | 4 | 8  | 10 | 12 | 14 |

○ = Lastre no necesario.

Siga las Instrucciones de Uso y Montaje suministradas.  
Para cualquier duda le rogamos se ponga en contacto con nuestro Departamento Técnico.

### Tabla de componentes necesarios para la adaptación al sistema

| UniLigero                        | Ref.     | 3202 | 3203 | 3204 | 3205 | 3206 | 3207 |
|----------------------------------|----------|------|------|------|------|------|------|
| Barandilla simple 1,80 m.        | 1205.180 | 0    | 5    | 4    | 3    | 2    | 5    |
| Diagonal 1,95 m.                 | 1208.195 | 0    | 2    | 0    | 2    | 0    | 2    |
| Tubo para base 1,80 m.           | 1211.180 | 1    | 1    | 1    | 1    | 1    | 1    |
| Plataforma 1,80 m.               | 1241.180 | 0    | 0    | 0    | 0    | 0    | 0    |
| Plataforma con trampilla 1,80 m. | 1242.180 | 0    | 1    | 1    | 1    | 1    | 2    |
| Ganchos de apoyo                 | 1300.001 | 1    | 1    | 1    | 1    | 1    | 1    |

| Serie 3200           |  | 3201  | 3202   | 3203   | 3204   | 3205   | 3206   | 3207   |
|----------------------|--|-------|--------|--------|--------|--------|--------|--------|
| Altura de trabajo    |  | 3,15  | 4,30   | 5,30   | 6,30   | 7,30   | 8,30   | 9,30   |
| Altura de andamio    |  | 2,34  | 3,49   | 4,49   | 5,49   | 6,49   | 7,49   | 8,49   |
| Altura de plataforma |  | 1,15  | 2,30   | 3,30   | 4,30   | 5,30   | 6,30   | 7,30   |
| Peso <sup>1)</sup>   |  | 52,40 | 111,40 | 122,00 | 139,10 | 178,30 | 191,90 | 207,10 |

<sup>1)</sup>Sin lastre. Alturas en m. Pesos en kg.

Ejemplos de las Torres Móviles sin representación de lastres.

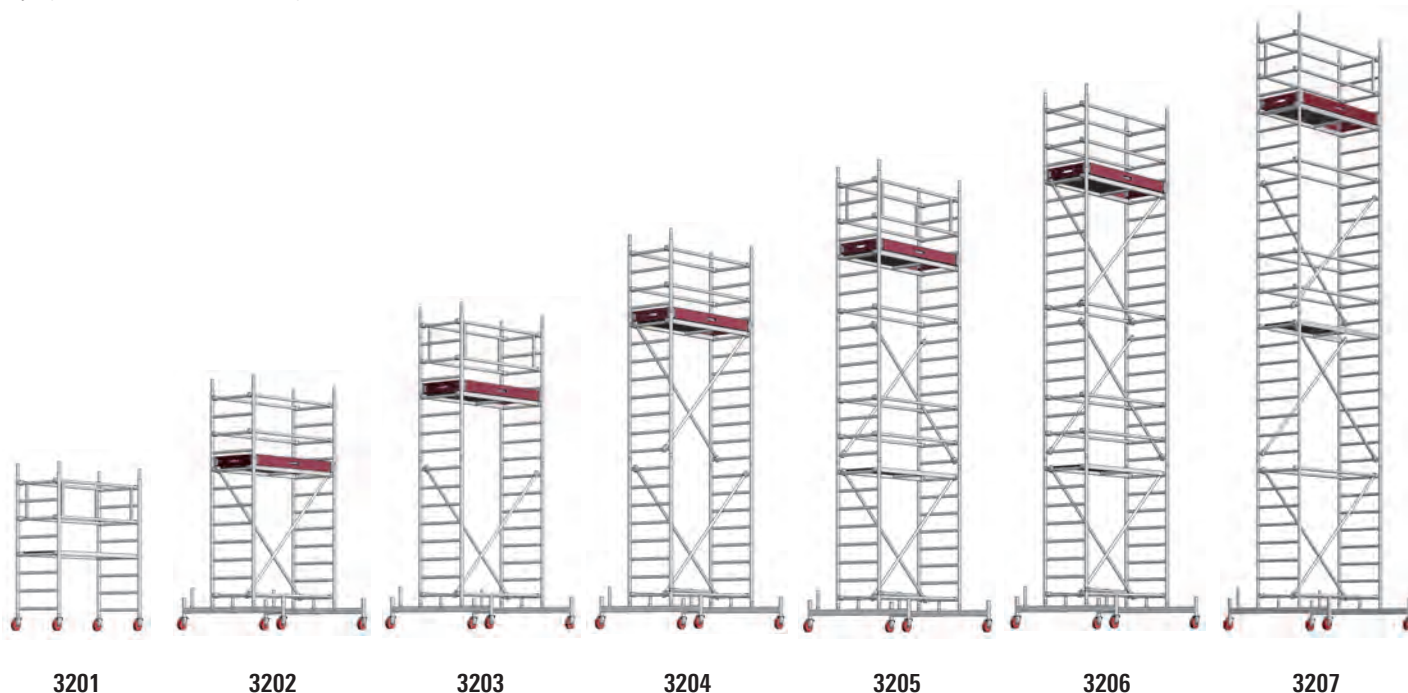

La torre UniCompacto es un práctico y sencillo andamio con doble ancho de plataforma. Permite alcanzar alturas de trabajo de hasta 7,5 m. sin precisar vigas de inicio. Con un área de trabajo intermedia entre las torres UniEstándar y UniAncho.

En los marcos de aluminio (ancho 1,5 m.) encajan las barandillas y plataformas fácilmente. El acceso se realiza desde el interior a través de las plataformas con trampilla, fabricadas en madera contrachapada sobre un bastidor de aluminio.

Presentamos un andamio con una mayor superficie de trabajo y las virtudes habituales de las torres Layher: fácil de montar por una sola persona; mínimo espacio una vez apiladas sus piezas, para el correcto almacenaje y transporte; estabilidad, ligereza, etc.

**Altura máx. trabajo:** 10,6 m.  
**Plataforma de trabajo:** 1,50 x 1,80 m.  
**Carga de trabajo:** 2,0 kN/m<sup>2</sup>  
**Clase 3 - DIN 4422 (EN 1004)**

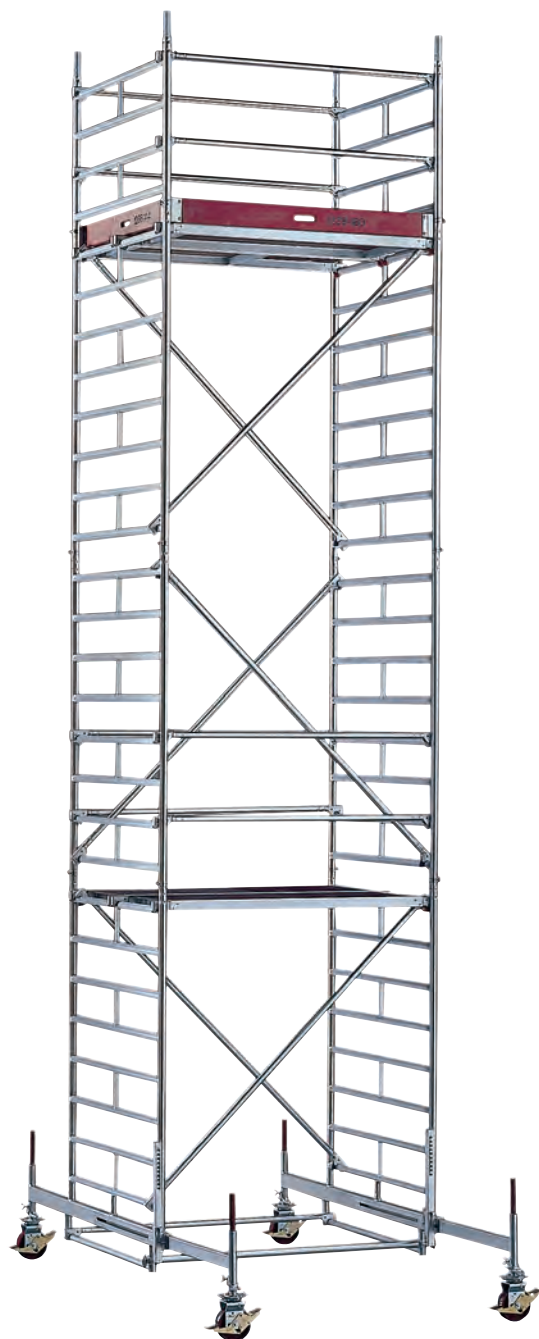
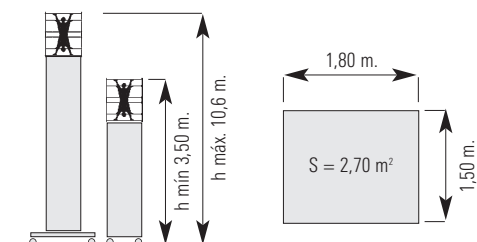

### Serie 5000

|                                    | 5001        | 5002        | 5003        |
|------------------------------------|-------------|-------------|-------------|
| Altura de trabajo <sup>1)</sup>    | 3,50        | 4,50        | 5,50        |
| Altura de andamio <sup>1) 2)</sup> | 2,60 (2,45) | 3,60 (3,45) | 4,60 (4,45) |
| Altura de plataforma <sup>1)</sup> | 1,50        | 2,50        | 3,50        |
| Peso <sup>3)</sup>                 | 96,40       | 137,60      | 154,00      |



<sup>1)</sup> Alturas con máxima regulación de husillos de ruedas.

<sup>2)</sup> Entre paréntesis se indica la altura mínima del andamio, incluyendo espigas.

<sup>3)</sup> Sin lastre. Alturas en m. Pesos en kg.

Ejemplos de las Torres Móviles sin representación de lastres.



5001



5002



5003

| UniCompacto                     | Ref.     | 5001 | 5002 | 5003 | 5004 | 5005 | 5006 | 5007 | 5008 |
|---------------------------------|----------|------|------|------|------|------|------|------|------|
| Marco 150/4                     | 1299.004 | –    | 2    | –    | 2    | –    | 2    | –    | 2    |
| Marco 150/8                     | 1299.008 | 2    | 2    | 4    | 4    | 6    | 6    | 8    | 8    |
| Plataforma 1,8 m.               | 1241.180 | 2    | 1    | 1    | 1    | 2    | 2    | 2    | 2    |
| Plataforma con trampilla 1,8 m. | 1242.180 | –    | 1    | 1    | 1    | 2    | 2    | 2    | 2    |
| Barandilla simple 1,8 m.        | 1205.180 | –    | 6    | 2    | 6    | 8    | 9    | 9    | 11   |
| Diagonal 2,5 m.                 | 1208.180 | –    | 2    | 2    | 4    | 4    | 6    | 6    | 8    |
| Barandilla doble 1,8 m.         | 1206.180 | 2    | –    | 2    | –    | 2    | –    | 2    | –    |
| Estribo 0,90 m.                 | 1344.003 | –    | 1    | 1    | 1    | 1    | –    | –    | –    |
| Viga de inicio extensible       | 1323.320 | –    | –    | –    | –    | –    | 2    | 2    | 2    |
| Tirante para base 1,80 m.       | 1324.180 | –    | –    | –    | –    | –    | 1    | 1    | 1    |
| Rodapié lateral 1,80 m.         | 1239.180 | –    | 2    | 2    | 2    | 2    | 2    | 2    | 2    |
| Rodapié frontal 1,44 m.         | 1238.144 | –    | 2    | 2    | 2    | 2    | 2    | 2    | 2    |
| Pasador de muelle               | 1250.000 | –    | 4    | 4    | 8    | 8    | 16   | 16   | 20   |
| Rueda 200 con husillo (7,0 kN)  | 1259.200 | 4    | 4    | 4    | 4    | 4    | 4    | 4    | 4    |

**Lastre** (ver nº de bloques en tabla) 1249.000

| Exposición                             | Posición        | Nº de bloques de 10 kg/ud. |   |   |    |    |    |    |   |
|--|-----------------|----------------------------|---|---|----|----|----|----|---|
| Interior<br>(Uso en espacios cerrados) | Central         | ○                          | ○ | 4 | 8  | 8  | ○  | ○  | 6 |
|  | Lateral         | –                          | – | – | –  | –  | ○  | ○  | 8 |
| Exterior<br>(Uso a la intemperie)      | Central         | ○                          | ○ | 6 | 14 | 20 | 24 | 36 | × |
|  | Lateral         | –                          | – | – | –  | –  | 24 | 36 | × |
|  | Lateral apoyado | –                          | – | – | –  | –  | 24 | 36 | × |

○ = Lastre no necesario.  
× = Uso no permitido.

Siga las Instrucciones de Uso y Montaje suministradas.  
Para cualquier duda le rogamos se ponga en contacto con nuestro Departamento Técnico.

### Tabla de componentes necesarios para la adaptación al sistema

| UniCompacto                     | Ref.     | 5002 | 5003 | 5004 | 5005 | 5006 | 5007 | 5008 |
|---------------------------------|----------|------|------|------|------|------|------|------|
| Barandilla simple 1,80 m.       | 1205.180 | 0    | 6    | 4    | 4    | 3    | 6    | 8    |
| Diagonal 1,95 m.                | 1208.195 | 0    | 2    | 0    | 2    | 0    | 2    | 2    |
| Plataforma 1,80 m.              | 1241.180 | 1    | 1    | 2    | 1    | 2    | 2    | 3    |
| Plataforma de trampilla 1,80 m. | 1242.180 | 0    | 1    | 1    | 1    | 1    | 2    | 3    |
| Estribo 0,90 m.                 | 1344.003 | 1    | 0    | 1    | 0    | 0    | 0    | 0    |
| Ganchos de apoyo                | 1300.001 | 1    | 1    | 1    | 1    | 1    | 1    | 1    |

| 5004        | 5005        | 5006        | 5007        | 5008        |
|-------------|-------------|-------------|-------------|-------------|
| 6,50        | 7,50        | 8,60        | 9,60        | 10,60       |
| 5,60 (5,45) | 6,60 (6,45) | 7,79 (7,64) | 8,79 (8,64) | 9,79 (9,64) |
| 4,50        | 5,50        | 6,60        | 7,60        | 8,60        |
| 171,60      | 229,90      | 328,90      | 354,50      | 367,50      |

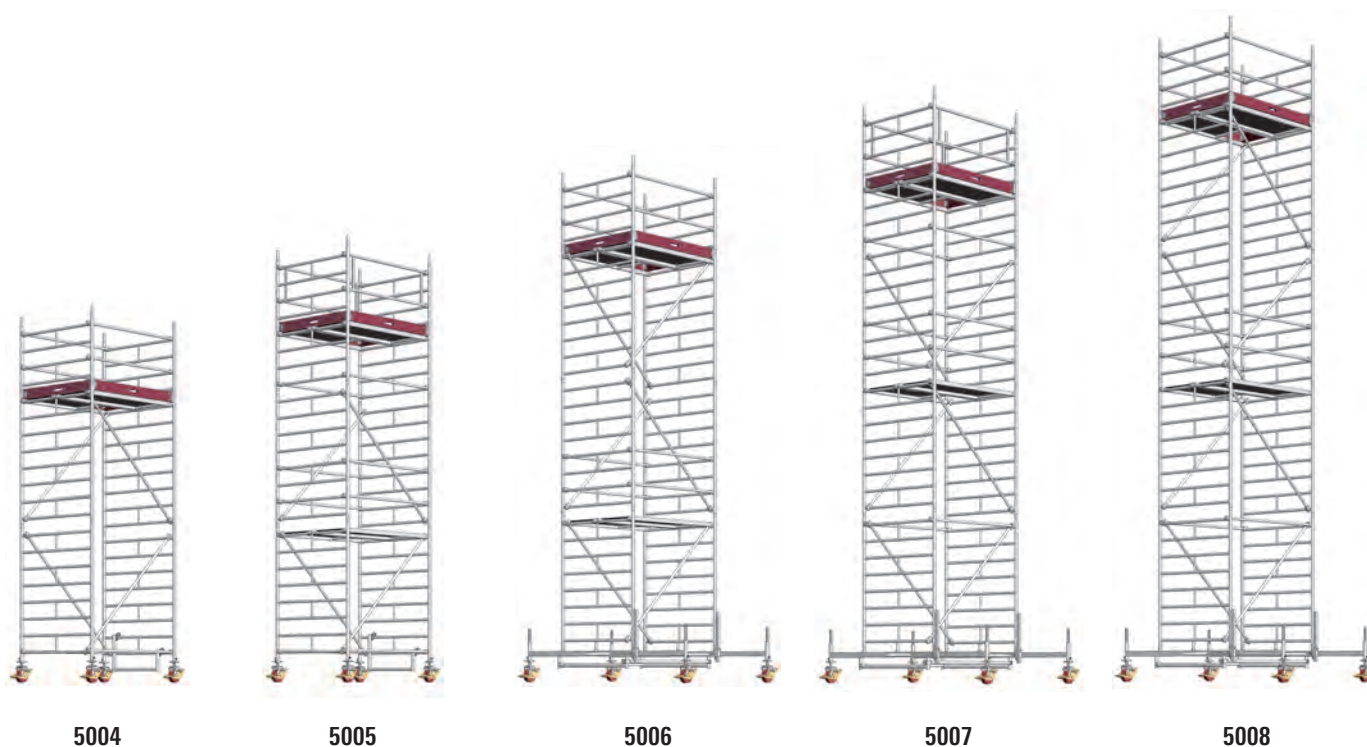

El andamio UniEstándar es la plataforma móvil de uso universal para realizar los trabajos más variados; actuaciones en paredes y techos, mantenimiento industrial, reparación de maquinaria, reparación de equipos técnicos, inspección de instalaciones, depósitos, silos, almacenes, etc. Su uso es posible tanto para espacios cerrados como abiertos, siguiendo los criterios mostrados en las Instrucciones de Uso y Montaje.

La torre se compone de unas pocas piezas básicas (marcos, diagonales, etc.) de aluminio, ligeras y fáciles de montar por una sola persona, gracias al sistema de ensamble con garra de encaje rápido.

Las plataformas son de madera contrachapada montada sobre bastidor de aluminio.

**Altura máx. trabajo:** 13,6 m.  
**Plataforma de trabajo:** 0,75 x 2,85 m.  
**Carga de trabajo:** 2,0 kN/m<sup>2</sup>  
**Clase 3 - DIN 4422 (EN 1004)**

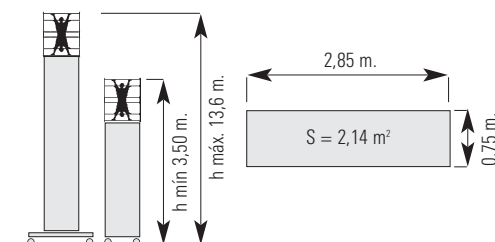

El acceso a la plataforma de trabajo se realiza siempre por el interior de la torre, ascendiendo por los marcos a través de plataformas con trampilla. Conforme a la normativa vigente se ha adaptado una doble barandilla de seguridad en cada uno de los niveles intermedios.



### Alternativa:

En los modelos 1104 a 1111 se puede sustituir la viga de inicio por estabilizadores inclinados con tirantes de seguridad.

Consulte nuestras Instrucciones de Uso y Montaje para desglose de materiales de los modelos con estabilizadores inclinados.



### Serie 1100

|                                    | 1101        | 1102        | 1103        |
|------------------------------------|-------------|-------------|-------------|
| Altura de trabajo <sup>1)</sup>    | 3,50        | 4,50        | 5,50        |
| Altura de andamio <sup>1) 2)</sup> | 2,60 (2,45) | 3,75 (3,60) | 4,75 (4,60) |
| Altura de plataforma <sup>1)</sup> | 1,50        | 2,50        | 3,50        |
| Peso <sup>3)</sup>                 | 86,00       | 165,30      | 175,10      |



<sup>1)</sup> Alturas con máxima regulación de husillos de ruedas.

<sup>2)</sup> Entre paréntesis se indica la altura mínima del andamio, incluyendo espigas.

<sup>3)</sup> Sin lastre. Alturas en m. Pesos en kg.

Ejemplos de las Torres Móviles sin representación de lastres.





| UniEstándar con viga inicio        | Ref.     | 1101 | 1102 | 1103 | 1104 | 1105 | 1106 | 1107 | 1108 | 1109 | 1110 | 1111 |
|------------------------------------|----------|------|------|------|------|------|------|------|------|------|------|------|
| Marco 75/4                         | 1297.004 | –    | 2    | –    | 2    | –    | 2    | –    | 2    | –    | 2    | –    |
| Marco 75/8                         | 1297.008 | 2    | 2    | 4    | 4    | 6    | 6    | 8    | 8    | 10   | 10   | 12   |
| Plataforma con trampilla 2,85 m.   | 1242.285 | 1    | 1    | 1    | 1    | 2    | 2    | 2    | 2    | 3    | 3    | 3    |
| Barandilla doble 2,85 m.           | 1206.285 | 2    | –    | 2    | –    | 2    | –    | 2    | –    | 2    | –    | 2    |
| Barandilla simple 2,85 m.          | 1205.285 | –    | 5    | 1    | 5    | 7    | 9    | 9    | 11   | 13   | 15   | 15   |
| Diagonal 2,85 m.                   | 1208.285 | –    | 2    | 2    | 4    | 4    | 6    | 6    | 8    | 8    | 10   | 10   |
| Viga de inicio 1,80 m. con estribo | 1323.180 | –    | 2    | 2    | 2    | 2    | 2    | –    | –    | –    | –    | –    |
| Viga de inicio extensible          | 1323.320 | –    | –    | –    | –    | –    | –    | 2    | 2    | 2    | 2    | 2    |
| Tirante para base 2,85 m.          | 1324.285 | –    | 1    | 1    | 1    | 1    | 1    | 1    | 1    | 1    | 1    | 1    |
| Rodapié lateral 2,85 m.            | 1239.285 | –    | 2    | 2    | 2    | 2    | 2    | 2    | 2    | 2    | 2    | 2    |
| Rodapié frontal 0,75 m.            | 1238.075 | –    | 2    | 2    | 2    | 2    | 2    | 2    | 2    | 2    | 2    | 2    |
| Pasador de muelle                  | 1250.000 | –    | 8    | 8    | 12   | 12   | 16   | 16   | 20   | 20   | 24   | 24   |
| Rueda 200 con husillo (7,0 kN)     | 1259.200 | 4    | 4    | 4    | 4    | 4    | 4    | 4    | 4    | 4    | 4    | 4    |

**Lastre** (ver n° de bloques en tabla) 1249.000

| Exposición                             | Posición        | N° de bloques de 10 kg/ud. |   |   |   |   |   |    |   |   |    |    |
|--|-----------------|----------------------------|---|---|---|---|---|----|---|---|----|----|
| Interior<br>(Uso en espacios cerrados) | Central         | ○                          | ○ | ○ | ○ | 2 | 4 | ○  | ○ | ○ | ○  | ○  |
|  | Lateral         | –                          | ○ | 2 | 4 | 6 | 8 | 4  | 6 | 8 | 10 | 12 |
|  | Lateral apoyado | –                          | ○ | ○ | ○ | ○ | ○ | ○  | ○ | ○ | ○  | ○  |
| Exterior<br>(Uso a la intemperie)      | Central         | ○                          | ○ | 2 | 6 | x | x | 2  | x | x | x  | x  |
|  | Lateral         | –                          | 2 | 6 | 8 | x | x | 16 | x | x | x  | x  |
|  | Lateral apoyado | –                          | ○ | ○ | ○ | ○ | ○ | ○  | x | x | x  | x  |

○ = Lastre no necesario.  
x = Uso no permitido.

Siga las Instrucciones de Uso y Montaje facilitadas.  
Para cualquier duda le rogamos se ponga en contacto con nuestro Departamento Técnico.

### Tabla de componentes necesarios para la adaptación al sistema

| UniEstándar con viga inicio      | Ref.     | 1102 | 1103 | 1104 | 1105 | 1106 | 1107 | 1108 | 1109 | 1110 | 1111 |
|----------------------------------|----------|------|------|------|------|------|------|------|------|------|------|
| Barandilla simple 2,85 m.        | 1205.285 | 0    | 8    | 5    | 6    | 5    | 8    | 7    | 8    | 5    | 8    |
| Diagonal 2,95 m.                 | 1208.295 | 0    | 2    | 0    | 2    | 0    | 2    | 0    | 2    | 0    | 2    |
| Plataforma 2,85 m.               | 1241.285 | 1    | 0    | 1    | 0    | 1    | 0    | 1    | 0    | 1    | 0    |
| Plataforma con trampilla 2,85 m. | 1242.285 | 0    | 1    | 1    | 1    | 1    | 2    | 2    | 2    | 2    | 3    |
| Ganchos de apoyo                 | 1300.001 | 1    | 1    | 1    | 1    | 1    | 1    | 1    | 1    | 1    | 1    |

| 1104        | 1105        | 1106        | 1107        | 1108        | 1109          | 1110          | 1111          |
|-------------|-------------|-------------|-------------|-------------|---------------|---------------|---------------|
| 6,50        | 7,50        | 8,50        | 9,60        | 10,06       | 11,60         | 12,60         | 13,60         |
| 5,75 (5,60) | 6,75 (6,60) | 7,75 (7,60) | 8,79 (8,64) | 9,79 (9,64) | 10,79 (10,64) | 11,79 (11,64) | 12,79 (12,64) |
| 4,50        | 5,50        | 6,50        | 7,60        | 8,60        | 9,60          | 10,60         | 11,60         |
| 191,10      | 244,10      | 252,90      | 326,50      | 335,30      | 388,30        | 397,10        | 421,30        |

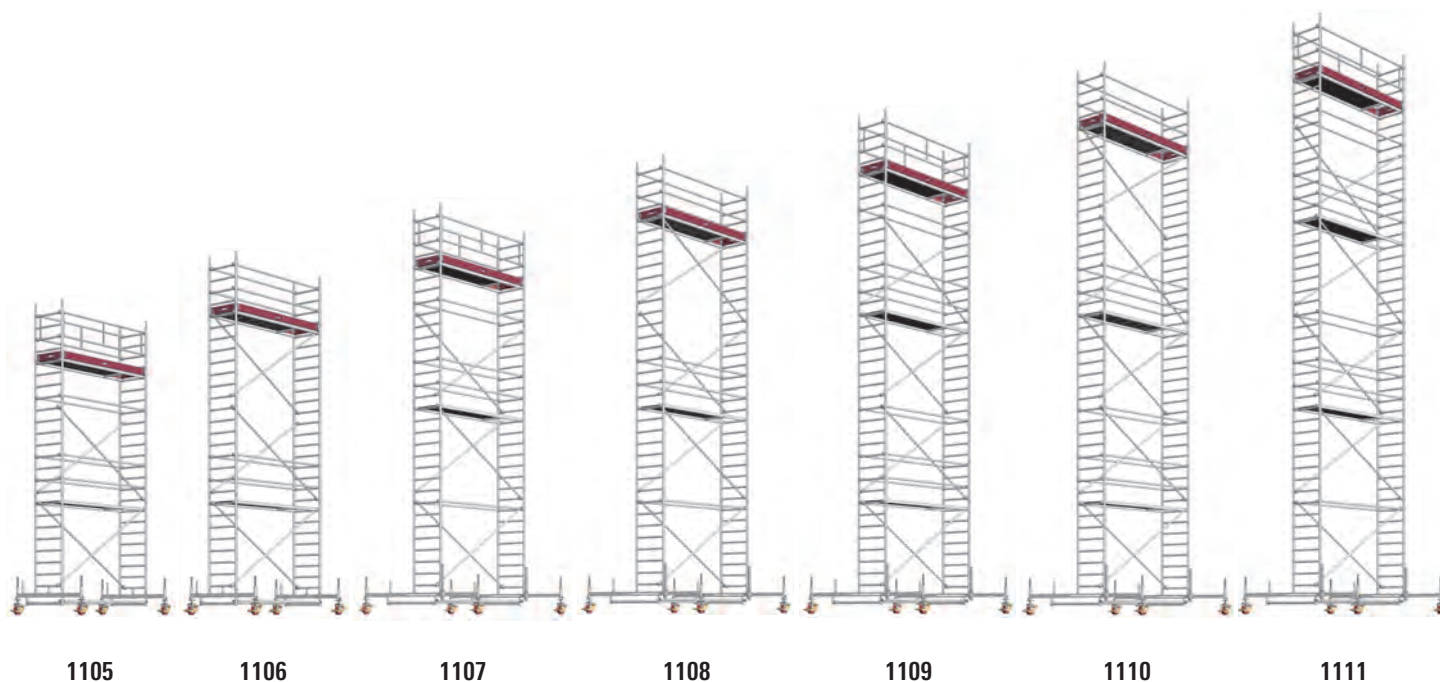

Andamio móvil universal con plataforma de doble anchura lo que supone un amplio espacio de trabajo, muy útil para obras en altura. Está pensado para operarios que precisan disponer de materiales voluminosos a mano, tales como paneles aislantes, plataformas, equipos, etc.

El andamio UniAncho se puede montar hasta 6,50 m. de altura sin que sea preciso ensanchar la base con viga de inicio. Las ruedas disponen de doble freno y husillo para ajuste en desnivel. La torre se puede desplazar en bloque con las bases reguladas al máximo. El acceso interior se realiza directamente por el marco o también por escalerillas de aluminio fijadas a los mismos.

Un andamio móvil con todas las ventajas de su homólogo, el andamio UniEstándar, pero con el doble de espacio.

**Altura máx. trabajo:** 13,6 m.  
**Plataforma de trabajo:** 1,50 x 2,85 m.  
**Carga de trabajo:** 2,0 kN/m<sup>2</sup>  
**Clase 3 - DIN 4422 (EN 1004)**

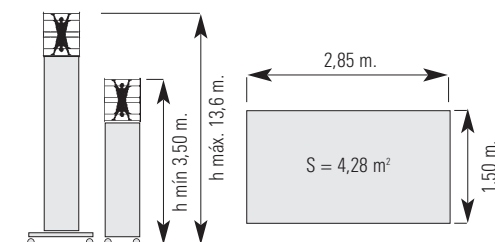

**Alternativa:**

En los modelos 2106 a 2111 se puede sustituir la viga de inicio por estabilizadores inclinados con tirantes de seguridad.

Consulte nuestras Instrucciones de Uso y Montaje para desglose de materiales de los modelos con estabilizadores inclinados.

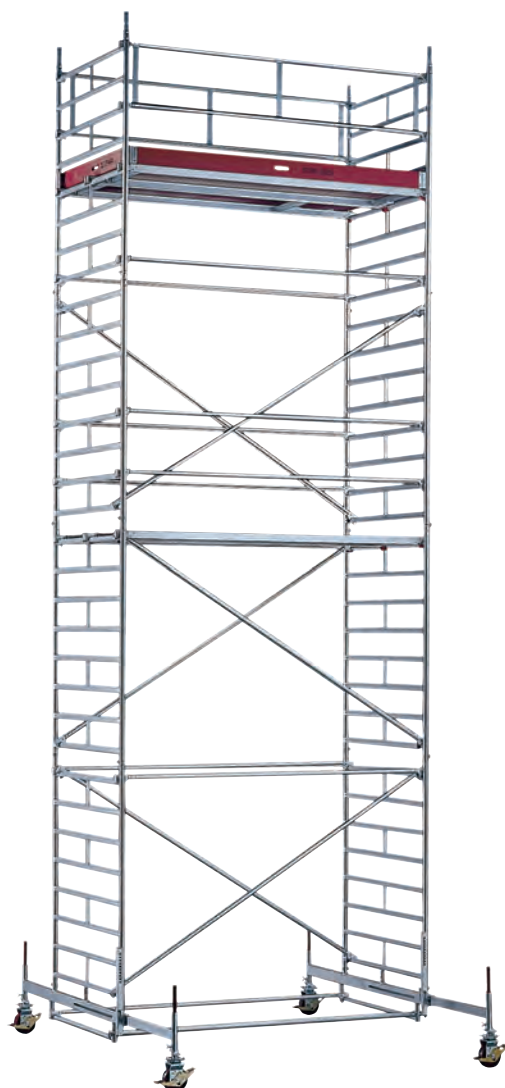

| Serie 2100                         | 2101        | 2102        | 2103        |
|------------------------------------|-------------|-------------|-------------|
| Altura de trabajo <sup>1)</sup>    | 3,50        | 4,50        | 5,50        |
| Altura de andamio <sup>1) 2)</sup> | 2,60 (2,45) | 3,60 (3,45) | 4,60 (4,45) |
| Altura de plataforma <sup>1)</sup> | 1,50        | 2,50        | 3,50        |
| Peso <sup>3)</sup>                 | 114,20      | 163,30      | 178,90      |



<sup>1)</sup> Alturas con máxima regulación de husillos de ruedas.

<sup>2)</sup> Entre paréntesis se indica la altura mínima del andamio, incluyendo espigas.

<sup>3)</sup> Sin lastre. Alturas en m. Pesos en kg.

Ejemplos de las Torres Móviles sin representación de lastres.

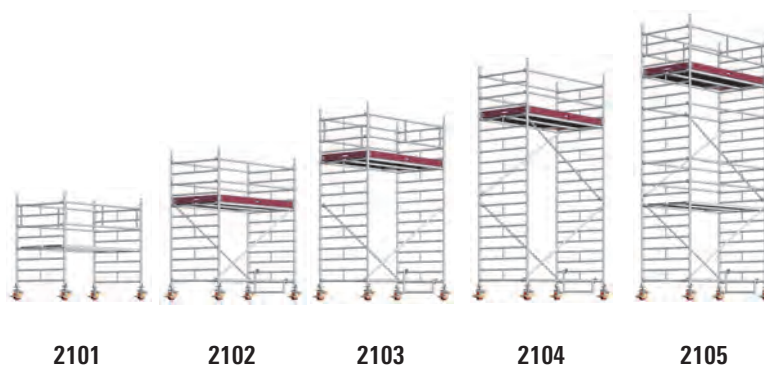

| UniAncho con viga inicio         | Ref.     | 2101 | 2102 | 2103 | 2104 | 2105 | 2106 | 2107 | 2108 | 2109 | 2110 | 2111 |
|----------------------------------|----------|------|------|------|------|------|------|------|------|------|------|------|
| Marco 150/4                      | 1299.004 | –    | 2    | –    | 2    | –    | 2    | –    | 2    | –    | 2    | –    |
| Marco 150/8                      | 1299.008 | 2    | 2    | 4    | 4    | 6    | 6    | 8    | 8    | 10   | 10   | 12   |
| Plataforma 2,85 m.               | 1241.285 | 2    | 1    | 1    | 1    | 2    | 2    | 2    | 2    | 3    | 3    | 3    |
| Plataforma con trampilla 2,85 m. | 1242.285 | –    | 1    | 1    | 1    | 2    | 2    | 2    | 2    | 3    | 3    | 3    |
| Barandilla doble 2,85 m.         | 1206.285 | 2    | –    | 2    | –    | 2    | –    | 2    | –    | 2    | –    | 2    |
| Barandilla simple 2,85 m.        | 1205.285 | –    | 6    | 2    | 6    | 8    | 9    | 9    | 11   | 13   | 15   | 15   |
| Diagonal 2,85 m.                 | 1208.285 | –    | 2    | 2    | 4    | 4    | 6    | 6    | 8    | 8    | 10   | 10   |
| Viga de inicio extensible        | 1323.320 | –    | –    | –    | –    | –    | 2    | 2    | 2    | 2    | 2    | 2    |
| Tirante para base 2,85 m.        | 1324.285 | –    | –    | –    | –    | –    | 1    | 1    | 1    | 1    | 1    | 1    |
| Estribo 0,90 m.                  | 1344.003 | –    | 1    | 1    | 1    | 1    | –    | –    | –    | –    | –    | –    |
| Rodapié lateral 2,85 m.          | 1239.285 | –    | 2    | 2    | 2    | 2    | 2    | 2    | 2    | 2    | 2    | 2    |
| Rodapié frontal 1,44 m.          | 1238.144 | –    | 2    | 2    | 2    | 2    | 2    | 2    | 2    | 2    | 2    | 2    |
| Pasador de muelle                | 1250.000 | –    | 4    | 4    | 8    | 8    | 16   | 16   | 20   | 20   | 24   | 24   |
| Rueda 200 con husillo (7,0 kN)   | 1259.200 | 4    | 4    | 4    | 4    | 4    | 4    | 4    | 4    | 4    | 4    | 4    |

| Exposición                             | Posición        | Nº de bloques de 10 kg/ud. |   |    |   |   |   |    |   |   |   |   |
|--|-----------------|----------------------------|---|----|---|---|---|----|---|---|---|---|
| Interior<br>(Uso en espacios cerrados) | Central         | ○                          | ○ | 4  | 8 | 8 | ○ | ○  | ○ | ○ | ○ | ○ |
|  | Lateral         | –                          | – | –  | – | – | ○ | ○  | ○ | ○ | ○ | 2 |
| Exterior<br>(Uso a la intemperie)      | Central         | ○                          | 6 | 14 | × | × | ○ | 6  | × | × | × | × |
|  | Lateral         | –                          | – | –  | – | – | 8 | 16 | × | × | × | × |
|  | Lateral apoyado | –                          | – | –  | – | – | ○ | 6  | × | × | × | × |

○ = Lastre no necesario.  
 × = Uso no permitido.

Siga las Instrucciones de Uso y Montaje facilitadas.  
 Para cualquier duda le rogamos se ponga en contacto con nuestro Departamento Técnico.

### Tabla de componentes necesarios para la adaptación al sistema

| UniAncho con viga inicio        | Ref.     | 2102 | 2103 | 2104 | 2105 | 2106 | 2107 | 2108 | 2109 | 2110 | 2111 |
|---------------------------------|----------|------|------|------|------|------|------|------|------|------|------|
| Barandilla simple 2,85 m.       | 1205.285 | 0    | 6    | 4    | 4    | 3    | 6    | 5    | 6    | 5    | 8    |
| Diagonal 2,95 m.                | 1208.295 | 0    | 2    | 0    | 2    | 0    | 2    | 0    | 2    | 0    | 2    |
| Plataforma 2,85 m.              | 1241.285 | 1    | 1    | 2    | 1    | 2    | 2    | 3    | 2    | 3    | 3    |
| Plataforma de trampilla 2,85 m. | 1242.285 | 0    | 1    | 1    | 1    | 1    | 2    | 2    | 2    | 2    | 3    |
| Estribo 0,90 m.                 | 1344.003 | 1    | 0    | 1    | 0    | 0    | 0    | 0    | 0    | 0    | 0    |
| Ganchos de apoyo                | 1300.001 | 1    | 1    | 1    | 1    | 1    | 1    | 1    | 1    | 1    | 1    |

| 2104        | 2105        | 2106        | 2107        | 2108        | 2109          | 2110          | 2111          |
|-------------|-------------|-------------|-------------|-------------|---------------|---------------|---------------|
| 6,50        | 7,50        | 8,50        | 9,60        | 10,60       | 11,60         | 12,60         | 13,60         |
| 5,60 (5,45) | 6,60 (6,45) | 7,79 (7,64) | 8,79 (8,64) | 9,79 (9,64) | 10,79 (10,64) | 11,79 (11,64) | 12,79 (12,64) |
| 4,50        | 5,50        | 6,60        | 7,60        | 8,60        | 9,60          | 10,60         | 11,60         |
| 198,90      | 277,70      | 378,30      | 408,30      | 421,10      | 499,90        | 512,70        | 542,70        |

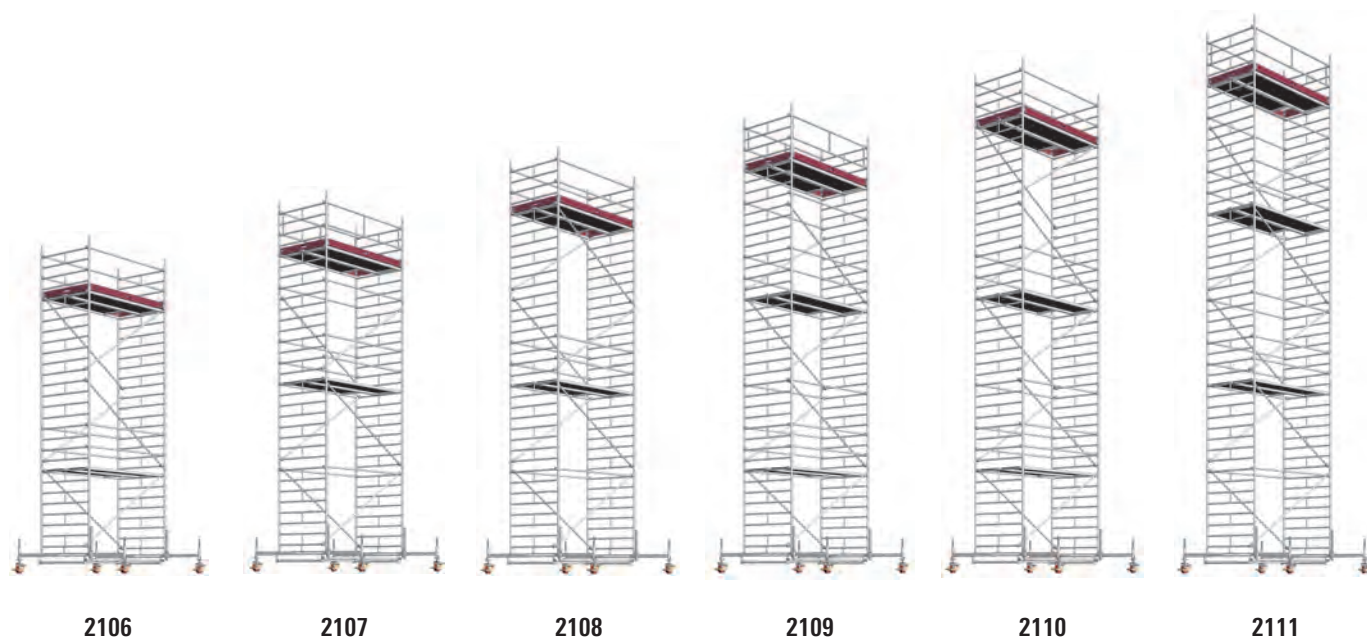

## Torre móvil UniEscalera

El acceso cómodo, libre de todo obstáculo y con la máxima seguridad es la principal ventaja de la torre UniEscalera. Compacta, ligera y muy fácil de montar, resulta una herramienta básica en aquellos accesos que exijan al usuario acarrear útiles de trabajo. Dispone de una barandilla continua que posibilita ascender con la mayor facilidad hasta grandes alturas y sin sensación de vértigo. Los marcos de 1,5 m. de ancho, las barandillas y diagonales de aluminio poseen las ventajas del resto de modelos. La plataforma dispone de apertura lateral con lo que conseguimos la máxima libertad de movimientos y espacio sin obstáculos. La movilidad confiada a las ruedas, con doble freno, hacen de la UniEscalera una torre auxiliar en obra de primer orden.

**Altura máx. trabajo:** 14,5 m.  
**Plataforma de trabajo:** 1,50 x 1,80 m.  
**Carga de trabajo:** 2,0 kN/m<sup>2</sup>  
**Clase 3 - DIN 4422 (EN 1004)**

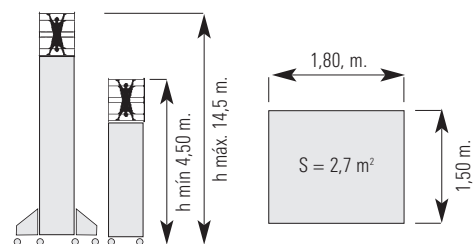

Tanto el acceso a la escalera como a la plataforma de trabajo no entraña dificultad alguna, evitando así esfuerzos inútiles. La escalera, una pieza única de aluminio, tiene un ámbito de 55 cm.

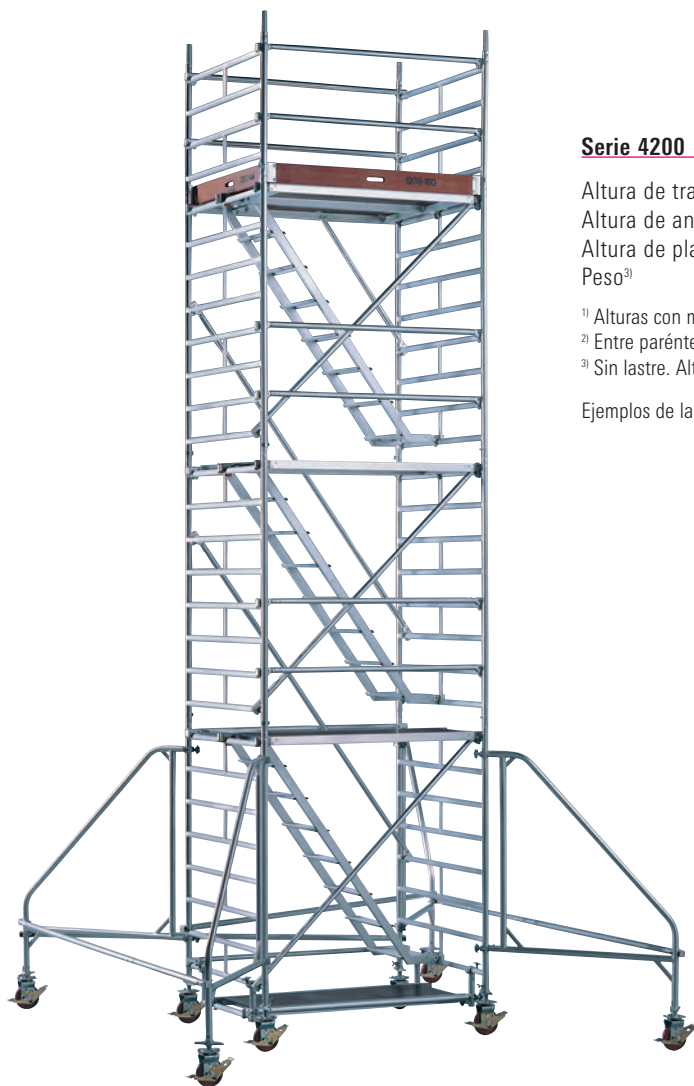

### Serie 4200

Altura de trabajo<sup>1)</sup>  
 Altura de andamio<sup>1) 2)</sup>  
 Altura de plataforma<sup>1)</sup>  
 Peso<sup>3)</sup>



**4201**  
 4,50  
 3,70 (3,45)  
 2,50  
 169,90

<sup>1)</sup> Alturas con máxima regulación de husillos de ruedas.  
<sup>2)</sup> Entre paréntesis se indica la altura mínima del andamio, incluyendo espigas.  
<sup>3)</sup> Sin lastre. Alturas en m. Pesos en kg.

Ejemplos de las Torres Móviles sin representación de lastres.



4201



4202

| Torre Uni Escalera             | Ref.     | 4201 | 4202 | 4203 | 4204 | 4205 | 4206 |
|--------------------------------|----------|------|------|------|------|------|------|
| Marco 150/4                    | 1299.004 | 2    | 2    | 2    | 2    | 2    | 2    |
| Marco 150/8                    | 1299.008 | 2    | 4    | 6    | 8    | 10   | 12   |
| Trampilla UniEscalera          | 1243.180 | 1    | 1    | 1    | 1    | 1    | 1    |
| Plataforma 1,80 m.             | 1241.180 | 2    | 3    | 4    | 5    | 6    | 7    |
| Barandilla simple 1,80 m.      | 1205.180 | 5    | 8    | 11   | 14   | 17   | 20   |
| Diagonal 2,50 m.               | 1208.180 | 1    | 2    | 3    | 4    | 5    | 6    |
| Escalera tipo zanca            | 1212.180 | 1    | 2    | 3    | 4    | 5    | 6    |
| Barandilla escalera 3,07 m.    | 1213.180 | —    | 1    | 2    | 3    | 4    | 5    |
| Barandilla escalera 1,20 m.    | 1327.120 | 1    | 1    | 1    | 1    | 1    | 1    |
| Rodapié lateral 1,80 m.        | 1239.180 | 2    | 2    | 2    | 2    | 2    | 2    |
| Rodapié frontal 1,44 m.        | 1238.144 | 2    | 2    | 2    | 2    | 2    | 2    |
| Estabilizador en escuadra      | 1216.000 | —    | —    | 4    | 4    | 4    | 4    |
| Diagonal en planta 2,95 m.     | 1209.285 | —    | —    | 2    | 2    | 2    | 2    |
| Diagonal en planta extensible  | 1318.000 | —    | —    | 2    | 2    | 2    | 2    |
| Tirante para base 1,80 m.      | 1324.180 | 1    | 1    | 1    | 1    | 1    | 1    |
| Estribo para plataforma        | 1326.090 | 2    | 2    | 2    | 2    | 2    | 2    |
| Pasador de muelle              | 1250.000 | 4    | 8    | 12   | 16   | 20   | 24   |
| Rueda 200 con husillo (7,0 kN) | 1259.200 | 4    | 4    | 8    | 8    | 8    | 8    |

| Exposición                             | Posición              | Nº de bloques de 10 kg/ud. |    |   |   |   |   |
|--|-----------------------|----------------------------|----|---|---|---|---|
| Interior<br>(Uso en espacios cerrados) | Sin estabilizador     | ○                          | 6  | × | × | × | × |
|  | 1 lado estabilizado   | —                          | —  | ○ | ○ | ○ | ○ |
|  | 2 lados estabilizados | —                          | —  | 2 | 4 | 6 | 8 |
| Exterior<br>(Uso a la intemperie)      | Sin estabilizador     | 2                          | 16 | × | × | × | × |
|  | 1 lado estabilizado   | —                          | —  | ○ | ○ | × | × |
|  | 2 lados estabilizados | —                          | —  | ○ | 4 | × | × |

○ = Lastre no necesario.  
 × = Uso no permitido.

Siga las Instrucciones de Uso y Montaje facilitadas.  
 Para cualquier duda le rogamos se ponga en contacto con nuestro Departamento Técnico.

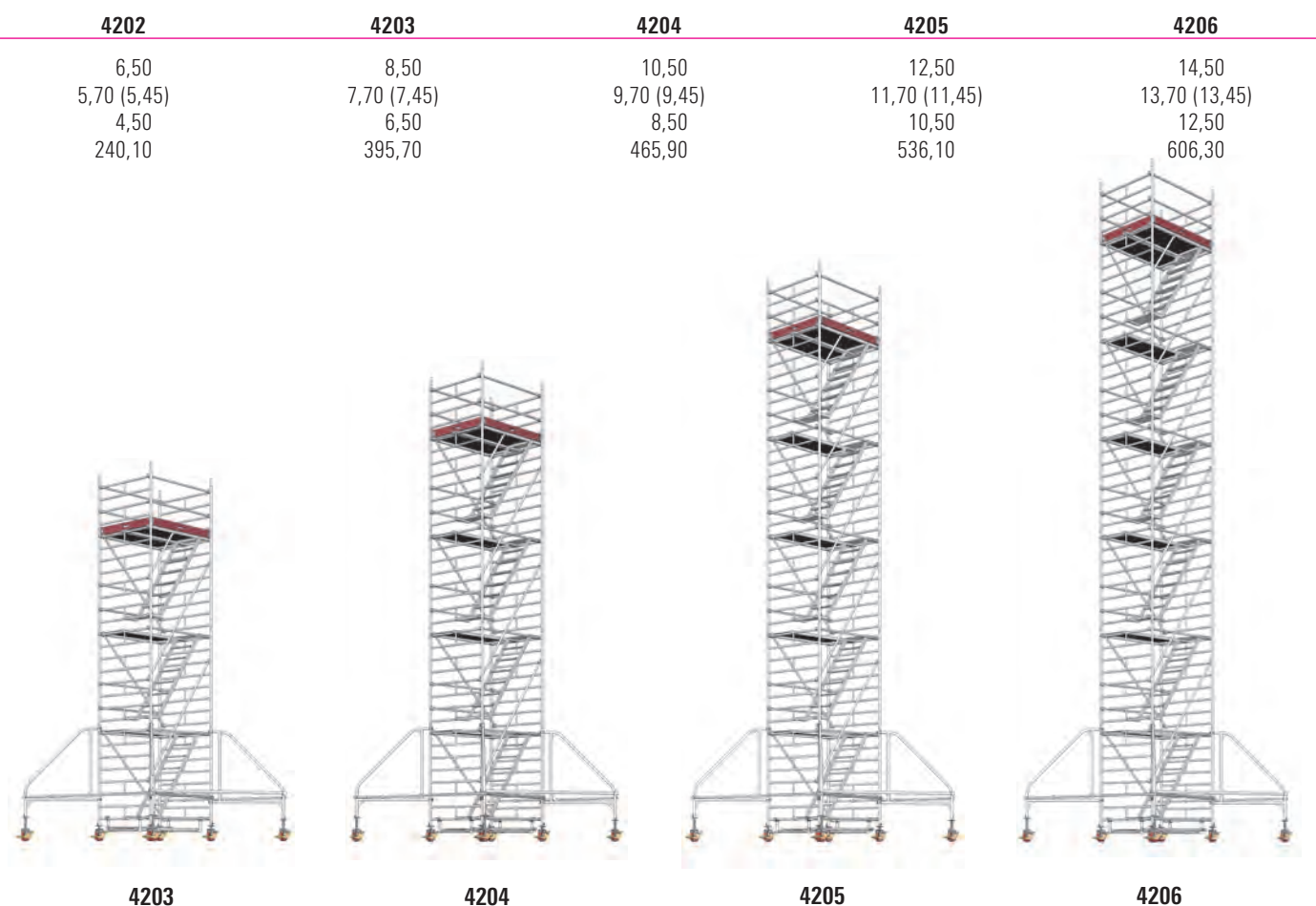

## Torre móvil SuperKlax

La torre SuperKlax ofrece una excelente superficie de trabajo (aprox. 8 m<sup>2</sup>) con altura hasta 12 m. en el nivel de plataforma. Puede alcanzar su altura máxima admitida sin necesidad de ampliar la base. Con dos rigidizadores provistos de garra de encaje se ensamblan un par de marcos obteniendo así un cuadrilátero básico en el proceso de montaje.

Las plataformas, hechas con contrachapado de madera sobre marco de aluminio, son montadas y desmontadas por una sola persona. Con las trampillas se facilita el acceso a través de escalerillas. Las ruedas confieren a la torre la movilidad precisa, transmitiendo al terreno las cargas aplicadas sobre su eje. El marco de la base habilita un pórtico para el libre acceso al interior.



**Altura máx. trabajo:** 13,95 m.  
**Plataforma de trabajo:** 2,80 x 2,80 m.  
**Carga de trabajo:** 1,5 kN/m<sup>2</sup>  
**Clase 2 - DIN 4422 (EN 1004)**

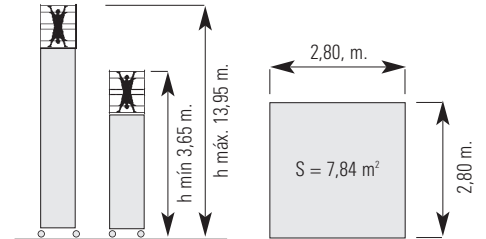

**Nota:** Disponible también los 8211 a 8214 con plataforma de trabajo de 1,95 x 2,80 m. Consulte con nuestro Departamento Técnico para desglose de material y datos técnicos.

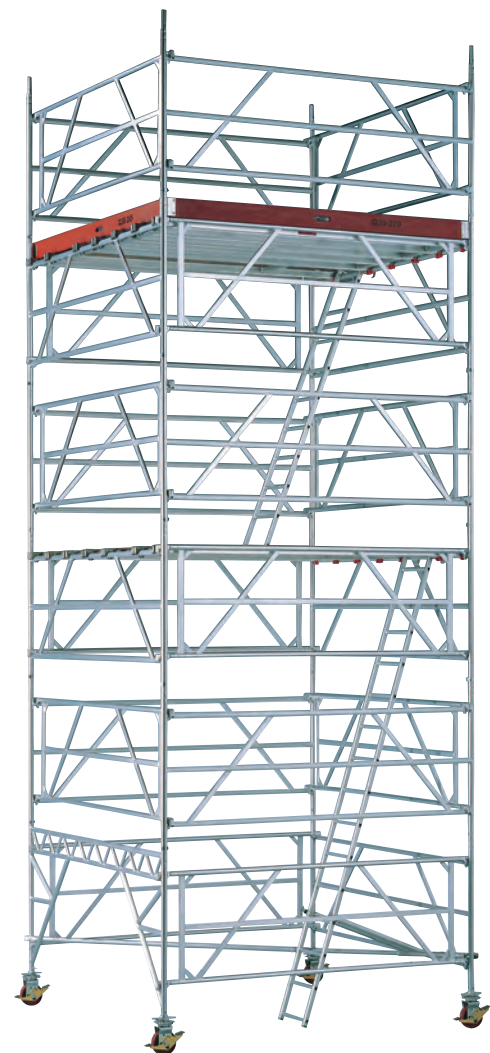

### Series 8200

|                                    | 8201        | 8202        | 8203        |
|------------------------------------|-------------|-------------|-------------|
| Altura de trabajo <sup>1)</sup>    | 3,65        | 4,95        | 6,25        |
| Altura de andamio <sup>1) 2)</sup> | 3,26 (3,01) | 4,54 (4,29) | 5,82 (5,57) |
| Altura de plataforma <sup>1)</sup> | 1,65        | 2,95        | 4,25        |
| Peso <sup>3)</sup>                 | 243,30      | 326,70      | 384,20      |



<sup>1)</sup> Alturas con máxima regulación de husillos de ruedas.

<sup>2)</sup> Entre paréntesis se indica la altura mínima del andamio, incluyendo espigas.

<sup>3)</sup> Sin lastre. Alturas en m. Pesos en kg.

Ejemplos de las Torres Móviles sin representación de lastres.



8201

8202

8203

| Torre andamio Super Klax         | Ref.     | 8201 | 8202 | 8203 | 8204 | 8205 | 8206 | 8207 | 8208 | 8209 |
|----------------------------------|----------|------|------|------|------|------|------|------|------|------|
| Pórtico SuperKlax 2,80 m.        | 1309.280 | –    | 1    | 1    | 1    | 1    | 1    | 1    | 1    | 1    |
| Marco SuperKlax 2,80 m.          | 1308.280 | 4    | 5    | 7    | 9    | 11   | 13   | 15   | 17   | 19   |
| Rigidizador SuperKlax 2,80 m.    | 1311.280 | 4    | 6    | 8    | 10   | 12   | 14   | 16   | 18   | 20   |
| Plataforma 2,8 x 0,68 m.         | 1241.280 | 5    | 5    | 5    | 10   | 10   | 10   | 15   | 15   | 15   |
| Plataforma con trampilla 2,8 m.  | 1242.280 | 1    | 1    | 1    | 2    | 2    | 2    | 3    | 3    | 3    |
| Soporte para escalerilla 0,55 m. | 1313.055 | –    | 2    | –    | 2    | –    | –    | –    | –    | –    |
| Soporte para escalerilla 1,05 m. | 1313.105 | –    | –    | 2    | –    | 2    | 2    | 2    | 2    | 2    |
| Escalerilla inclinada 10 p.      | 1314.010 | –    | 1    | –    | 2    | 1    | –    | 2    | 1    | –    |
| Escalerilla inclinada 15 p.      | 1314.015 | –    | –    | 1    | –    | 1    | 2    | 1    | 2    | 3    |
| Escalerilla vertical             | 1315.009 | 1    | –    | –    | –    | –    | –    | –    | –    | 2    |
| Rodapié lateral 2,80 m.          | 1239.279 | –    | 2    | 2    | 2    | 2    | 2    | 2    | 2    | 2    |
| Rodapié frontal 2,85 m.          | 1238.285 | –    | 2    | 2    | 2    | 2    | 2    | 2    | 2    | 36   |
| Pasador de muelle                | 1250.000 | 4    | 8    | 12   | 16   | 20   | 24   | 28   | 32   | 1    |
| Horizontal-diagonal ajustable    | 1318.000 | 1    | 1    | 1    | 1    | 1    | 1    | 1    | 1    | 4    |
| Rueda 200 con husillo (7,0 kN)   | 1259.200 | 4    | 4    | 4    | 4    | 4    | 4    | 4    | 4    | 4    |

**Lastre** (ver nº de bloques en tabla) 1249.000

| Exposición  | Posición              | Nº de bloques de 10 kg/ud. |   |   |    |    |    |   |   |   |
|---|-----------------------|----------------------------|---|---|----|----|----|---|---|---|
| Interior<br><small>(Uso en espacios cerrados)</small> | Sin estabilizador     | ○                          | ○ | ○ | ○  | ○  | ○  | ○ | ○ | ○ |
|   | Sin estabilizador     | ○                          | ○ | 6 | 10 | 18 | 24 | × | × | × |
| Exterior<br><small>(Uso a la intemperie)</small>      | 1 lado estabilizado   | ○                          | ○ | 6 | ○  | 6  | 16 | × | × | × |
|   | 2 lados estabilizados | ○                          | ○ | ○ | ○  | 6  | 16 | × | × | × |

○ = Lastre no necesario.  
 × = Uso no permitido.

Siga las Instrucciones de Uso y Montaje facilitadas.  
 Para cualquier duda le rogamos se ponga en contacto con nuestro Departamento Técnico.  
 La estabilización se puede realizar con el estabilizador de escuadra ref. 1262.000.

| 8204        | 8205        | 8206        | 8207          | 8208          | 8209          |
|-------------|-------------|-------------|---------------|---------------|---------------|
| 7,55        | 8,75        | 10,05       | 11,35         | 12,65         | 13,95         |
| 7,09 (6,84) | 8,37 (8,12) | 9,65 (9,40) | 10,93 (10,68) | 12,21 (11,96) | 13,48 (13,23) |
| 5,55        | 6,75        | 8,05        | 9,35          | 10,65         | 11,95         |
| 532,20      | 589,70      | 646,20      | 795,20        | 851,70        | 908,20        |

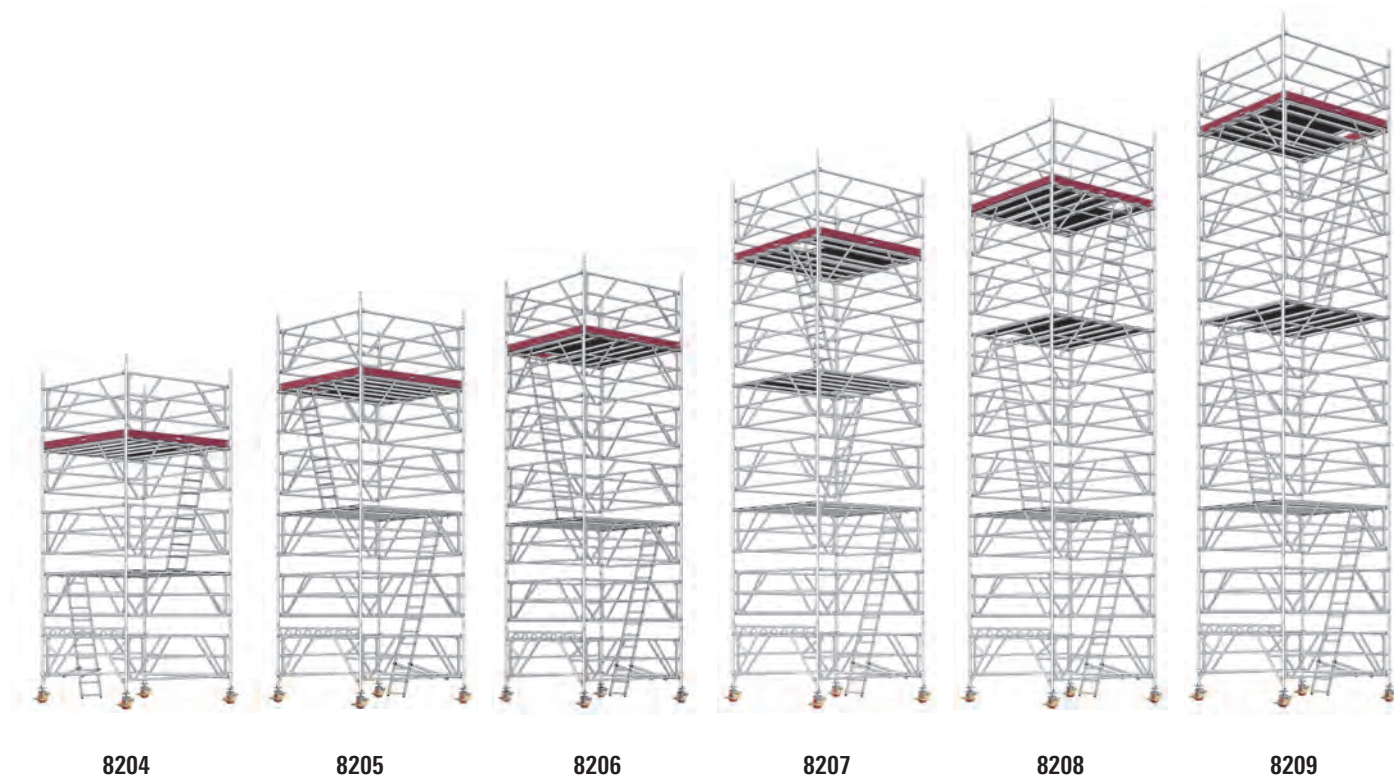

## Pasarelas

Las pasarelas Alu600 son una eficaz ayuda a la hora de disponer rápidamente de un elemento seguro para el paso, resistente y fácil de montar. Se trata de una sola pieza muy ligera realizada con perfiles resistentes de aluminio.

Su anchura de 0,60 m. cumple con la normativa de andamios y acoplando dos unidades se amplía a 1,20 m. empleando para ello piezas accesorias. Si la pasarela se monta a una altura superior a los 2,00 m. han de colocarse elementos de protección según la normativa.

La protección anticaídas se instala rápidamente con elementos que integran en una sola pieza la doble barandilla y el rodapié.

### Alu600 plegable

La plataforma plegable (para el grupo 2) reduce su longitud facilitando el transporte.

**Altura máx. trabajo:** según andamio  
**Plataforma de trabajo:** longitud x 0,60 m.  
**Carga de trabajo:** 1,5 ó 2,0 kN/m<sup>2</sup>  
**Clases 2 ó 3 - DIN 4422 (EN 1004)**

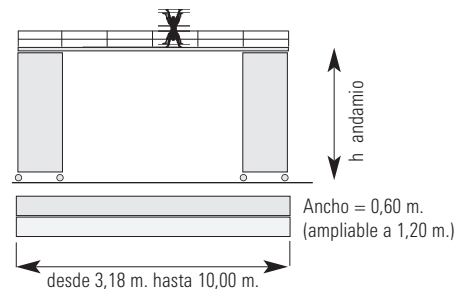

### Carga admisible Pasarelas Alu600:

Carga de superficie 2 kN/m<sup>2</sup> hasta 7,10 m.; 1,5 kN/m<sup>2</sup> hasta 10 m.

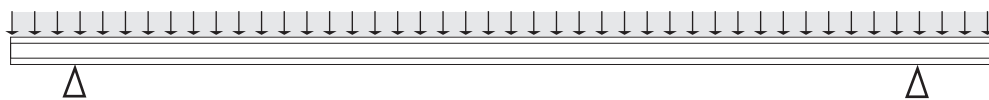

Debe comprobarse que la estructura portante es lo suficientemente estable y tiene la adecuada capacidad de carga. Una vez montada la pasarela se debe fijar ésta para impedir su desplazamiento con respecto a la viga que la soporta.



La Pasarela Alu600 de Layher con el ancho de 0,6 m. cumple con la norma DIN 4422, parte 1 y su uso está permitido para el grupo 2 de andamios (carga 1,5 kN/m<sup>2</sup>, hasta 10 m. de longitud) así como para el grupo 3 (carga 2 kN/m<sup>2</sup>, hasta 7,1 m.) con lo cual, se puede aplicar como plataforma en los andamios de trabajo y protección, de techo, etc.

Las pasarelas se pueden montar directamente sobre un firme nivelado o apoyadas en las torres de este catálogo. Así obtendremos un pórtico con pasarela entre las torres para salvar obstáculos o un acceso en altura o un andamio para realizar trabajos en aleros y cornisas de cubierta, etc.



| Plataformas Alu 600 | Serie                    | Referencia | Carga máxima (kN/m <sup>2</sup> ) | Largo (m) | Canto (m) | Ancho (m) | Peso (kg) |
|---------------------|--------------------------|------------|-----------------------------------|-----------|-----------|-----------|-----------|
|                     | <b>Plataforma rígida</b> |            |                                   |           |           |           |           |
|                     | 6201                     | 1348.318   | 2,00                              | 3,18      | 0,09      | 0,60      | 20,00     |
|                     | 6202                     | 1348.412   | 2,00                              | 4,12      | 0,09      | 0,60      | 26,00     |
|                     | 6203                     | 1348.475   | 2,00                              | 4,75      | 0,09      | 0,60      | 29,00     |
|                     | 6204                     | 1348.520   | 2,00                              | 5,20      | 0,12      | 0,60      | 38,00     |
|                     | 6205                     | 1348.615   | 2,00                              | 6,15      | 0,12      | 0,60      | 45,00     |
|                     | 6206                     | 1348.710   | 2,00                              | 7,10      | 0,12      | 0,60      | 52,00     |
|                     | 6207                     | 1348.800   | 1,50                              | 8,00      | 0,15      | 0,60      | 68,00     |
|                     | 6208                     | 1348.910   | 1,50                              | 9,10      | 0,15      | 0,60      | 76,00     |
| 6209                | 1348.100                 | 1,50       | 10,00                             | 0,15      | 0,60      | 85,00     |           |

#### Plataforma plegable

|  |      |          |      |      |      |      |       |
|--|------|----------|------|------|------|------|-------|
|  | 6210 | 1349.510 | 1,50 | 5,10 | 0,12 | 0,60 | 47,00 |
|  | 6211 | 1349.730 | 1,50 | 7,30 | 0,12 | 0,60 | 61,00 |
|  | 6212 | 1349.915 | 1,50 | 9,15 | 0,15 | 0,60 | 86,00 |

| Plataforma Alu 600 (rígida)        | Ref.     | 6201 | 6202 | 6203 | 6204 | 6205 | 6206 | 6207 | 6208 | 6209 |
|------------------------------------|----------|------|------|------|------|------|------|------|------|------|
| Barandilla doble con rodapié (2 m) | 1332.200 | –    | 2    | 1    | 1    | –    | 2    | 1    | –    | 2    |
| Barandilla doble con rodapié (3 m) | 1332.300 | 1    | –    | 1    | 1    | 2    | 1    | 2    | 3    | 2    |
| Sujeción para barandillas          | 1330.000 | 2    | 4    | 4    | 4    | 4    | 6    | 6    | 6    | 8    |
| Anclaje de barandillas             | 1333.000 | 1    | 2    | 2    | 2    | 2    | 3    | 3    | 3    | 4    |



Se debe prestar especial atención a que los apoyos tengan suficiente estabilidad y resistencia y que estén fijados contra desplazamiento o vuelco lateral.

| Plataforma Alu 600 (plegable)       | Ref.     | 6210 | 6211 | 6212 |
|-------------------------------------|----------|------|------|------|
| Barandilla doble con rodapié (2 m.) | 1332.200 | 2    | –    | 4    |
| Barandilla doble con rodapié (3 m.) | 1332.300 | –    | 2    | –    |
| Sujeción para barandillas           | 1330.000 | 4    | 4    | 8    |
| Anclaje de barandillas              | 1333.000 | 2    | 2    | 4    |

#### ► Accesorios complementarios.



Las barandillas pueden ser montadas (con rodapié) en módulos completos y con montantes de barandillas o con piezas sueltas para proteger aquellos vanos que no correspondan a medidas modulares.



Gracias a la utilización de a grapa para plataformas, se puede aumentar el ancho de la superficie de trabajo al unir varias pasarelas.

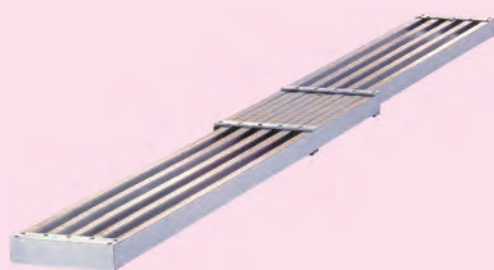

#### ► Plataforma telescópica 1350

| Referencia | Carga máxima (kg) | Largo (m)   | Canto (m) | Ancho (m) | Peso (kg) |
|------------|-------------------|-------------|-----------|-----------|-----------|
| 1350.290   | 150               | 1,79 - 2,90 | 0,06      | 0,30      | 12,20     |
| 1350.350   | 150               | 2,08 - 3,50 | 0,06      | 0,30      | 13,90     |

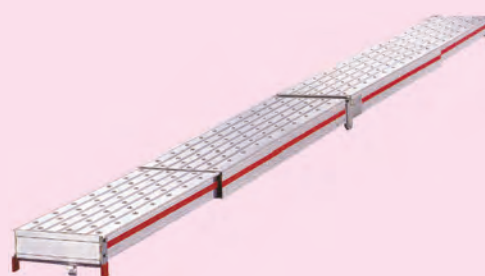

#### ► Plataforma telescópica plegable de aluminio

| Referencia | Carga máxima (kg) | Largo (m)   | Canto (m) | Ancho (m) | Peso (kg) |
|------------|-------------------|-------------|-----------|-----------|-----------|
| 1350.400   | 150               | 1,24 - 4,00 | 0,10      | 0,29      | 22,00     |

La normativa DIN 4422 / EN 1004 contempla el montaje de las torres móviles sin variación de su superficie de trabajo. Todas las torres descritas con anterioridad se corresponden con lo que está especificado en dicha normativa.

Sin necesidad de regulación directa por la normativa sería posible realizar variaciones en el montaje bajo la debida supervisión técnica y previa consulta con el fabricante.

Los ejemplos mostrados en estas páginas describen las piezas precisas para ampliar la superficie de trabajo, en el nivel superior a través del uso de voladizos o mediante la unión de dos torres.

En muchas de las variantes especiales, Layher dispone de la marca GS, garantía de la seguridad en el uso de las mismas.

## Torre móvil UniEstándar con ménsulas Torre móvil UniAncho con ménsulas

Ampliación de la plataforma de trabajo con dos ménsulas al mismo nivel.

**Altura máx. trabajo:** 8,6 m.  
**Plataforma de trabajo:** 2,20 x 2,85 m.  
**Carga de trabajo:** 1,5 kN/m<sup>2</sup>  
**Clase 2 - DIN 4422 (EN 1004)**



## Torre andamio UniEstándar doble

Construcción especial realizada con dos torres UniEstándar unidas con viga de inicio telescópica.

**Altura máx. trabajo:** 8,4 m.  
**Plataforma de trabajo:** 2,00 x 2,85 m.  
**Carga de trabajo:** 1,5 kN/m<sup>2</sup>  
**Clase 2 - DIN 4422 (EN 1004)**



### Torre UniEstándar con ménsulas

| Torre              | Ref.     | 1102 | 1103 | 1104 | 1105 | 1106 |
|--------------------|----------|------|------|------|------|------|
| Ménsula 0,75 m.    | 1341.075 | 4    | 4    | 4    | 4    | 4    |
| Plataforma 2,85 m. | 1241.285 | 2    | 2    | 2    | 2    | 2    |
| Marco 75/4         | 1297.004 | 4    | 4    | 4    | 4    | 4    |
| Rodapié frontal    | 1238.075 | 4    | 4    | 4    | 4    | 4    |
| Cierre voladizos   | 1339.285 | 2    | 2    | 2    | 2    | 2    |
| Pasador de muelle  | 1250.000 | 8    | 8    | 8    | 8    | 8    |

**Lastre** (ver tabla) 1249.000

| Interior<br>(Esp. cerrados) | 1 voladizo<br>2 voladizos |   |   |   |   |    |
|-----------------------------|---------------------------|---|---|---|---|----|
|                             |                           | ○ | 4 | 6 | 8 | 10 |
|                             |                           | ○ | 4 | 6 | 8 | 10 |
|                             |                           | ○ | ○ | ○ | 8 | 8  |

El desglose en la tabla contempla los materiales necesarios para ampliar la plataforma de trabajo con dos ménsulas (una a cada lado de la plataforma). Para la ampliación con una sola plataforma se requiere la mitad de unidades desglosadas por modelo.

### Torre UniAncho con ménsulas

| Torre              | Ref.     | 2102 | 2103 | 2114* | 2115* | 2106 |
|--------------------|----------|------|------|-------|-------|------|
| Ménsula 0,75 m.    | 1341.075 | 2    | 2    | 4     | 4     | 4    |
| Plataforma 2,85 m. | 1241.285 | 1    | 1    | 2     | 2     | 2    |
| Marco 75/4         | 1297.004 | 2    | 2    | 4     | 4     | 4    |
| Rodapié frontal    | 1238.075 | 2    | 2    | 4     | 4     | 4    |
| Plataf. intermedia | 1339.285 | 1    | 1    | 2     | 2     | 2    |
| Pasador de muelle  | 1250.000 | 4    | 4    | 8     | 8     | 8    |

**Lastre** (ver tabla) 1249.000

| Interior<br>(Esp. cerrados) | 1 voladizo*<br>2 voladizos* |   |   |   |   |
|-----------------------------|-----------------------------|---|---|---|---|
|                             |                             | ○ | ○ | ○ | ○ |
|                             |                             | ○ | ○ | ○ | ○ |
|                             |                             | ○ | ○ | ○ | ○ |

\* Consultar modelos número 2204 y 2205, con viga de inicio ajustable (ref. 1323.320).

○ = Lastre no necesario.  
× = Uso no permitido.

Cada bloque de lastre tiene un peso de 10 kg.

### Torre UniEstándar doble

| Torre                         | Ref.     | 1302 | 1303 | 1304 |
|-------------------------------|----------|------|------|------|
| Marco 75/4                    | 1297.004 | 4    | 4    | 4    |
| Marco 75/8                    | 1297.008 | 4    | 8    | 12   |
| Plataforma con tramp. 2,85 m. | 1242.285 | 1    | 1    | 2    |
| Plataforma 2,85 m.            | 1241.285 | 2    | 2    | 2    |
| Barandilla simple 2,85 m.     | 1205.285 | 8    | 8    | 14   |
| Viga inicio extensible        | 1338.320 | 2    | 2    | 2    |
| Espiga viga extensible        | 1337.000 | 4    | 4    | 4    |
| Diagonal 2,85 m.              | 1208.285 | 4    | 8    | 12   |
| Tirante para base 2,85 m.     | 1324.285 | 1    | 1    | 1    |
| Tubo para base 2,85 m.        | 1211.285 | 1    | 1    | 1    |
| Plataforma intermedia         | 1343.285 | 1    | 1    | 1    |
| Barandilla doble 0,58 m.      | 1342.058 | 2    | 2    | 2    |
| Rodapié 0,60 m.               | 1340.060 | 2    | 2    | 2    |
| Rodapié frontal 0,75 m.       | 1238.075 | 4    | 4    | 4    |
| Rodapié lateral 2,85 m.       | 1239.285 | 2    | 2    | 2    |
| Pasador de muelle             | 1250.000 | 16   | 24   | 32   |
| Rueda 200 kN con husillo      | 1259.200 | 4    | 4    | 4    |

La máxima altura de trabajo es de 8,4 m., hasta esta altura para la construcción especial desglosada no es preciso lastre. Solicite instrucciones de uso y montaje.

| Serie 1300                         | 1302   | 1304   | 1306   |
|------------------------------------|--------|--------|--------|
| Altura de trabajo <sup>1)</sup>    | 4,40   | 6,40   | 8,40   |
| Altura de andamio <sup>1)</sup>    | 3,64   | 5,64   | 7,64   |
| Altura de plataforma <sup>1)</sup> | 2,40   | 4,40   | 6,40   |
| Peso <sup>2)</sup>                 | 404,20 | 459,60 | 561,20 |

<sup>1)</sup> Sin regulación de husillos (ver instrucciones de montaje).

<sup>2)</sup> Sin lastre. Alturas en m. Pesos en kg.

# ► Aprovechamiento máximo conforme a Normativa

Las piezas ligeras, sencillas y fácilmente manejables de los andamios móviles de Layher se emplean habitualmente también como elementos de construcción en muchos montajes especiales; es decir, en andamios conformes a las normas UNE EN DIN 4420. Los andamios realizados con los marcos de las torres UniEstándar y UniAncho, unidos con espigas atornilladas, alcanzan su máxima capacidad cuando, combinados con vigas de celosía, podemos suspenderlos de éstas y disponer de andamios colgantes. Estos montajes especiales deben ir acompañados de documentos justificando los cálculos estáticos conforme a la norma DIN 4420, parte 1. Edición 12/90.

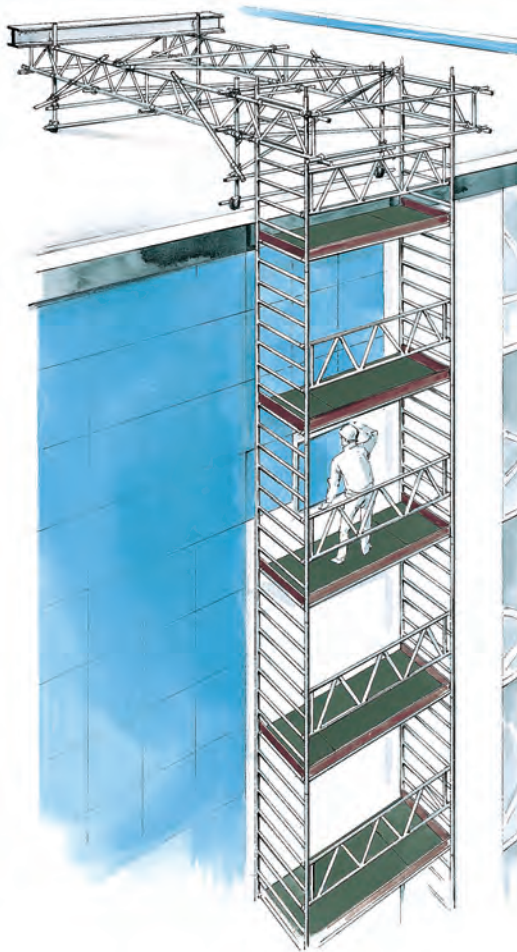

## Andamios colgantes conforme a normativa

Andamio colgante móvil para trabajos en fachadas, de conservación o inspección, por ejemplo, en puentes. En esta versión se utilizan andamios suspendidos que utilizan espigas atornilladas para unir los marcos.

### Andamio colgante para puente

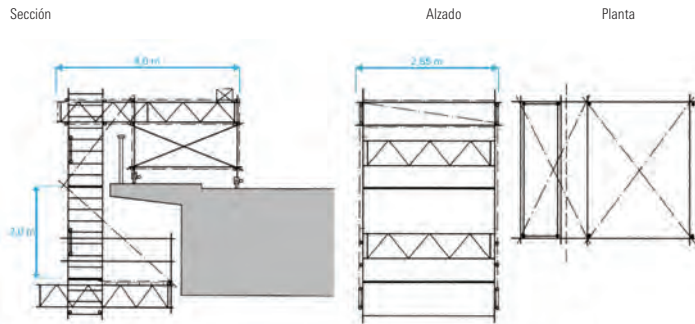

### Andamio colgante para cornisas y aleros

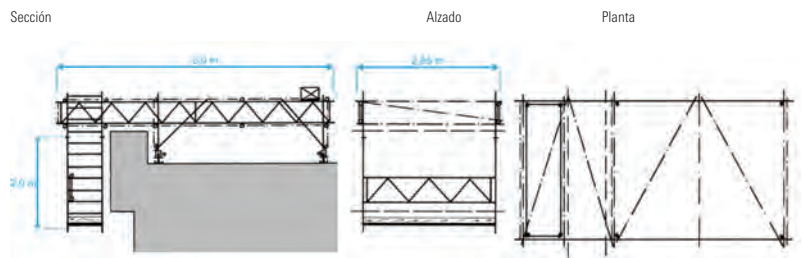

### Andamio colgante sobre desnivel

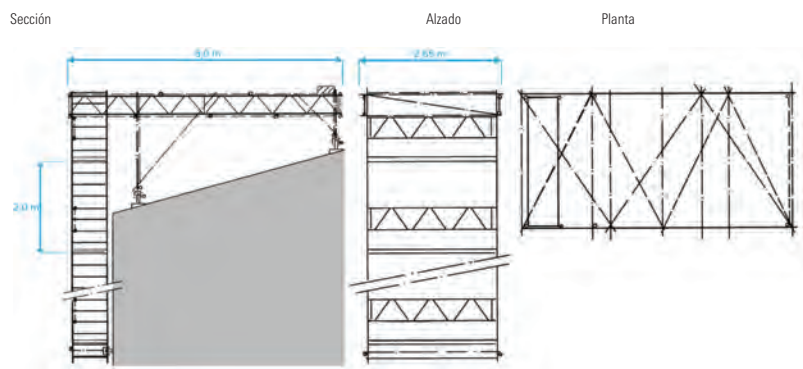

### Cargas máximas de plataformas



**Plataforma 2,85m., con trampilla, 1242.285**  
Carga admisible  $P = 2,0 \text{ kN/m}^2$  (200 kp/m<sup>2</sup>)



**Plataforma 2,85m., 1241.285**  
Carga admisible  $P = 2,0 \text{ kN/m}^2$  (200 kp/m<sup>2</sup>)

### Cargas máximas de viga celosía 2,85 m., 1207.285

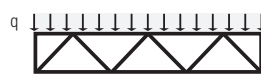

**Carga lineal uniforme:**  
 $q \text{ m} \cdot \text{x} = 2,25 \text{ kN/m}$ .  
(225 kp/m)

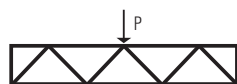

**Carga puntual en el centro del vano:**  
 $P \text{ máx.} = 4,0 \text{ kN}$   
(400 kp)

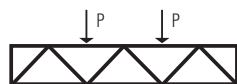

**Cargas puntuales a tercios del vano:**  
 $P \text{ máx.} = 1,5 \text{ kN}$   
(150 kp)

### Cargas máximas permitidas en ruedas

Para rueda  $\varnothing 200 \text{ mm.}$ :



**1259.200**  
Rueda de plástico



**1260.200**  
Rueda plástico reforzada



**1268.200**  
Rueda llanta Alu. con goma protección.



**1267.200**  
Rueda plástico reforzada con media grapa

Cargas máximas permitidas<sup>1)</sup>:

**7 kN**  
(700 kp)

**10 kN**  
(1000 kp)

**10 kN**  
(1000 kp)

**12 kN**  
(1200 kp)

<sup>1)</sup> Los valores indicados se refieren a cargas centradas verticalmente.

## ▶ Esquemas básicos de montaje

Se muestran en estas páginas ejemplos típicos del montaje de las Torre Móviles de Layher, resumiendo brevemente las características comunes de montaje. Se ha escogido un modelo representativo de cada serie, que explica de forma general su secuencia de montaje. Rogamos consulte las instrucciones de cada modelo para realizar el montaje de una torre específica.

### ▶ Torre tipo UniEstándar

#### ▶ Torre tipo UniAncho

Para la torre UniEstándar y la torre UniAncho se sigue prácticamente la misma secuencia de montaje. Los marcos de la torre UniAncho son de doble anchura y por ello se necesitan dos plataformas por nivel de trabajo.



Secuencia de montaje en torre UniAncho.



#### 1 Módulo de inicio

Encajar las ruedas en las vigas de inicio de acero y arristrar con una barandilla y un tirante para base.

#### 2 Plataforma intermedia

Colocar los marcos y completar el módulo con dos diagonales y la primera plataforma.

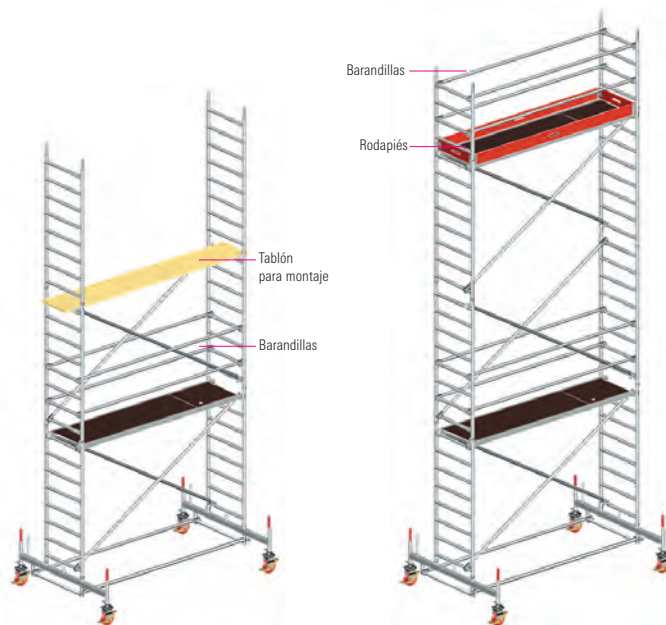

#### 3 Módulo intermedio

Debe colocarse un tablón auxiliar, según indica la normativa, para montar los niveles superiores.

#### 4 Plataforma de trabajo

Siguiendo los mismos pasos se montan el resto de niveles hasta alcanzar la altura necesaria. El nivel de trabajo se tiene que rematar con marcos de un metro y rodapié perimetral.

### ▶ Torre SuperKlax

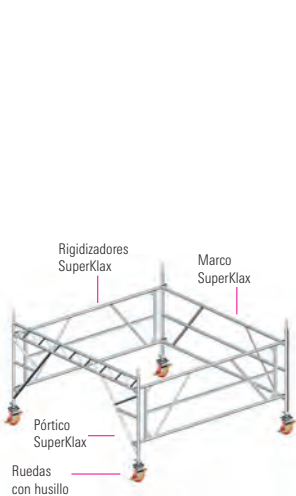

#### 1 Módulo de inicio

El cuadrilátero inicial se forma con un pórtico de acceso, un marco y dos rigidizadores, montándose éste sobre las ruedas.



#### 2 Módulos intermedios

Siguiendo idéntico procedimiento, se montan el resto de niveles con dos marcos y dos rigidizadores por cada nivel. Para dar rigidez a la estructura se colocan de forma alterna, en cada nivel que subamos, los marcos y los rigidizadores.

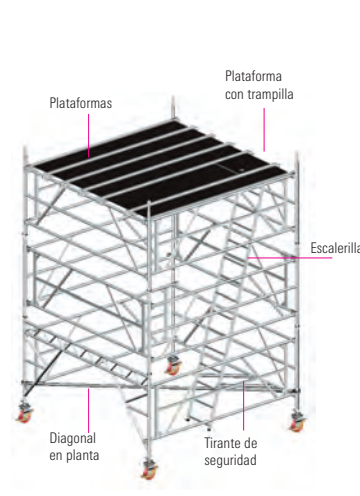

#### 3 Nivel de plataforma

Montar una diagonal en planta, fijar la escalera con el tirante de seguridad y poner las plataformas (cinco plataformas estándar y una con trampilla).



#### 4 Protección de plataforma

Completar la torre montando el último cuadrilátero de marcos que conformarán la protección del nivel de trabajo junto con los rodapiés.

## ► Andamio Zifa

### 1 Módulo de inicio

Montar las vigas de inicio sobre las ruedas, desplegar el marco y encajar sus extremos sobre las espigas de las vigas, fijándolos mediante cuatro pasadores de muelle. Los marcos se arriostan entre sí con una barandilla a la altura de la base.

### 2 Módulos intermedios

El siguiente marco desplegable se colocará enfrentado al anterior y se arriostarán entre sí con diagonal.

### 3 Plataforma de trabajo

Ésta se completa mediante plataformas con trampilla, barandillas simples y rodapié perimetral (dos frontales y dos laterales).

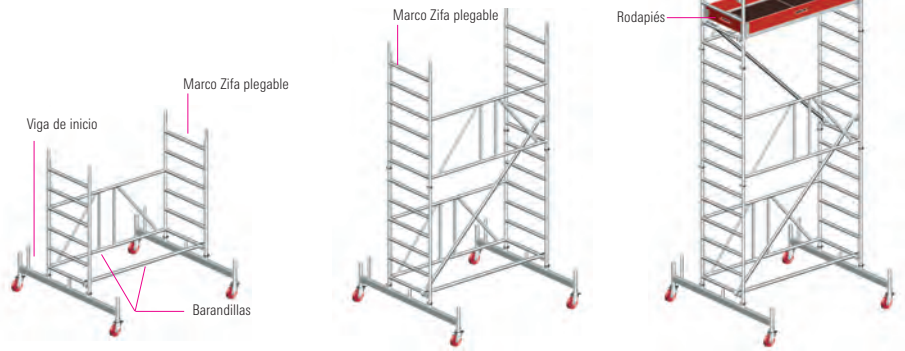

## ► Torre UniLigero

### 1 Módulo de inicio

Encajar las vigas de inicio sobre las ruedas, colocar los marcos, fijarlos con pasadores y arriostarlos con dos diagonales y dos barandillas simples a la altura de la base.

### 2 Plataforma de trabajo

Ésta se completa con plataforma con trampilla, barandillas dobles y rodapiés.

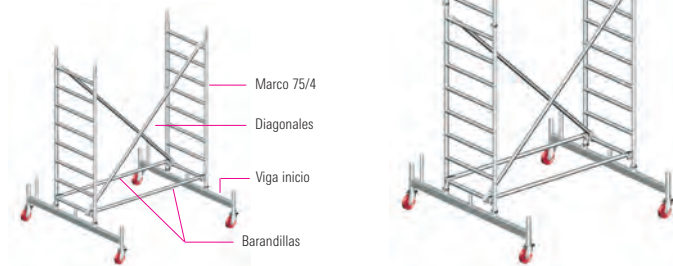

## ► Plataforma Staro

### 1 Módulo de inicio

Desplegar los marcos y encajar en sus montantes los tubos guía de las ruedas, asegurando la unión con pasadores de muelle.

### 2 Módulo completo

Colocando las plataformas y las barandillas los marcos quedarán arriostados. Enganchando una escalerilla recta completaremos el montaje básico. Si la altura de trabajo es superior a los 2,0 m. se deberá incluir doble barandilla y rodapié perimetral.

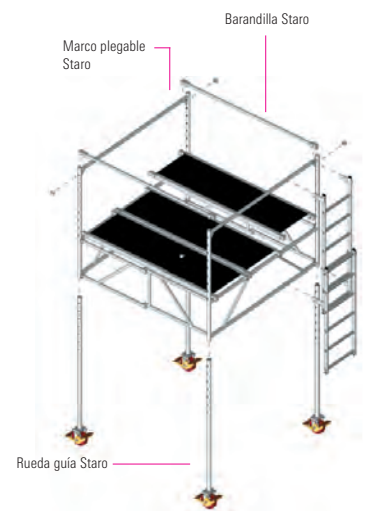

## ► Torre UniEscalera

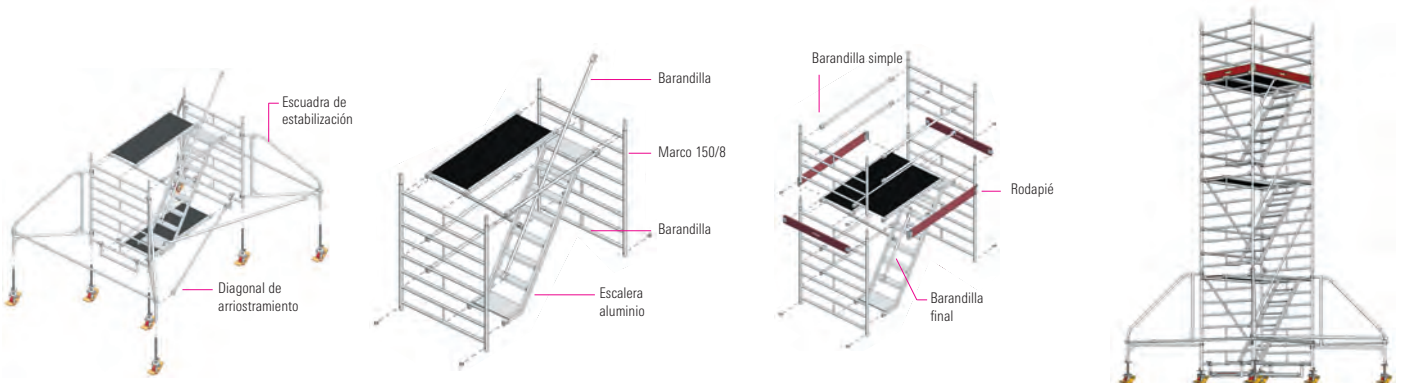

### 1 Módulo de inicio

Encajar escuadras y marcos sobre las ruedas arriostando el conjunto con diagonales en planta, el tramo de escalera, plataformas, barandillas y diagonales normales.

### 2 Módulos intermedios

Colocando por parejas los marcos se montan el resto de niveles.

### 3 Nivel de plataforma

Para completar el montaje se tienen que colocar una trampilla de apertura lateral, dos marcos de 1,0 m., dos barandillas y el rodapié perimetral.

### 4 Torre completa

Seguir las instrucciones para el correcto uso de la torre. Si es necesario, se colocarán lastres conforme a dichas instrucciones.

### Más seguridad en el montaje de las torres móviles

Para cumplir con leyes europeas de seguridad en el trabajo, usted debe asegurarse de tener y usar, o proporcionar a sus trabajadores el equipo que ofrezca las máximas garantías de protección y seguridad.

Debe tener siempre en cuenta que se han de tomar las medidas de seguridad apropiadas y que la prevención de riesgos colectiva es preferente sobre la prevención de riesgos individual.

Para cumplir por completo con todos los requisitos, Layher ha ideado unos componentes para ofrecer la nueva variante de montaje 2P, que ofrece tanto seguridad individual como colectiva.

**Si usted ya posee una torre móvil de Layher, ya puede utilizar el nuevo sistema de montaje 2P.** Solamente tiene que adquirir los componente complementarios.

El sistema 2P se puede utilizar con la torres **UniEstándar**, **UniAncho**, **UniLigero** y **UniCompacto**.

## Ventajas

### El simple pero ingenioso principio del ensamblaje:

- ▶ Toda la protección lateral necesaria para el acceso a la siguiente plataforma superior ya queda colocada en su lugar al colocar el marco.
- ▶ Mayor estabilidad de la torre frente al balanceo gracias a los refuerzos adicionales.

### Plataformas cada 2 metros

- ▶ Seguridad y sencillez máxima durante el montaje de la torre, el izado de materiales y durante el trabajo sobre ella desde un nivel al siguiente.

### Innovador gancho de apoyo:

- ▶ Simplifica y aumenta la rapidez del montaje de forma considerable.



## El Principio

Fácil. Rápido. Seguro.

1



- ▶ Colocar el primer marco en uno de los lados.
- ▶ Después coloque los ganchos de apoyo en el marco del otro lado. Apoye el segundo marco en los ganchos de apoyo y coloque las barandillas.

2



- ▶ Ahora el marco, con las dos horizontales conectadas, se lleva fácilmente a su posición definitiva.

3



- ▶ Coloque las diagonales y la plataforma con trampilla de acceso del siguiente nivel.

4



- ▶ Suba al siguiente nivel e instale barandillas adicionales a 0,5 m.

## Componentes



▶ Ganchos de apoyo 2P

▶ **Ganchos de apoyo 2P**

Ref. 1300.001

1,20 Kg. - 2 unidades



▶ Diagonal 2P

▶ **Diagonal 2P, 0,75 x 2,85 m.**

UniEstándar / UniAncho

Ref. 1208.295

2,95 m. - 2,75 Kg.

▶ **Diagonal 2P, 0,75 x 1,80 m.**

UniLigero / UniCompacto

Ref. 1208.195

1,95 m. - 2,80 Kg.

## ▶ Otras variantes de montaje

En esta página se muestran algunos ejemplos de las posibles variantes en el montaje de las Torres Móviles de Layher. Las diferentes piezas que componen cada una de nuestras torres móviles forman un conjunto compatible entre sí, multiplicando de esta manera las posibilidades constructivas.

Cada desglose de piezas presentado en este catálogo engloba un modelo referenciado con una certificación específica, la cual conlleva los cálculos estáticos necesarios. Por lo tanto, cualquier variación en el montaje no dispone de dicha certificación y deberá ser consultada con el fabricante.

### 1 Regulación de bases

La regulación de la base depende de las características de la torre y de la misma base. Con los husillos de regulación podemos nivelar la base dejando así la plataforma horizontal.

Mediante un freno, accionado por pedal, inmovilizamos la torre y la afianzamos frente a posibles desplazamientos.

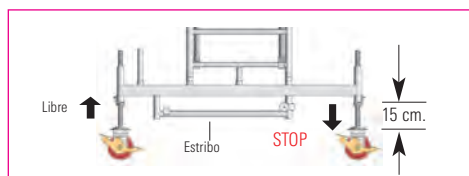

1a. Sin plataforma de inicio (solo estribo).

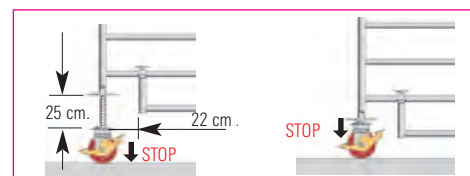

1c. Regulación en UniEscalera.

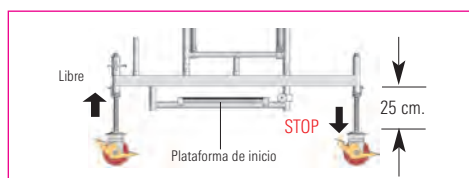

1b. Con plataforma de inicio.

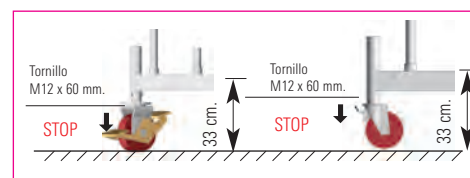

1d. Distancias de viga a pavimento.

### 2 Barandillas de protección

Disponemos de diferentes modelos de barandillas para conseguir la necesaria protección frente a las caídas de los usuarios de la torre. En todos los modelos los marcos actúan como barandillas frontales.

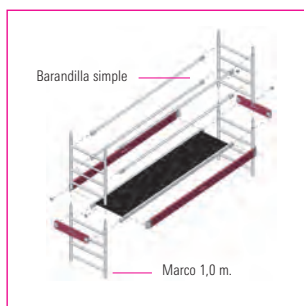

2a. Barandillas simples.

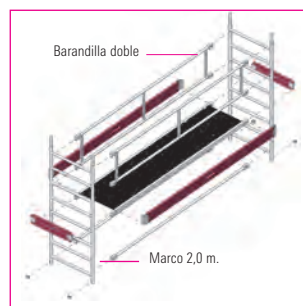

2b. Barandillas dobles.

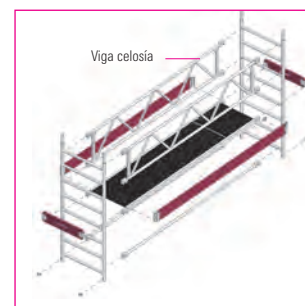

2c. Vigas celosía.

### 3 Estabilizadores

Conforme a la altura y a las dimensiones en planta de la torre, las opciones de montaje del módulo de inicio serán estas: sin estabilizar (3a) o estabilizado; bien con vigas de inicio (3b), bien con puntales inclinados (3c) o bien con escuadras (3d).



3a. Sin estabilizadores.

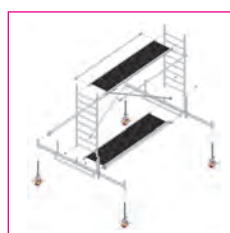

3b. Con vigas inicio.



3c. Puntales.

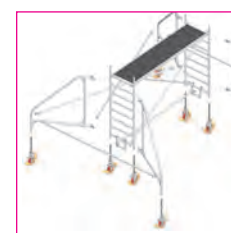

3d. Escuadras.

### 4 Disposición de lastres

Según la posición relativa de la torre con respecto a la viga de inicio (centrada o lateral) el lastre se colocará en distintos puntos. En el caso de apoyar la torre en un muro (torre en posición lateral) también puede ser necesario el uso de bloques de lastrado, dependiendo del modelo de torre.

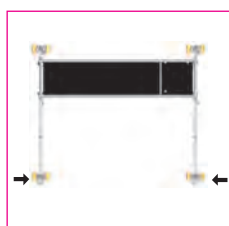

4a. Posición lateral.

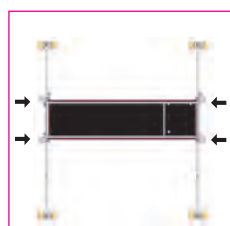

4b. Posición central.

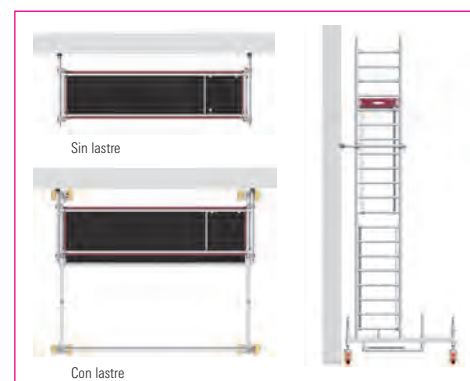

4d. Apoyo en muro (posición lateral apoyado).



## ► Posibilidades para todos los oficios

El andamio Zifa es idóneo para la realización de trabajos de pintura en el interior de viviendas y de locales ya que cabe por una puerta de paso.



La torre UniEstándar, para trabajos seguros a grandes alturas.



La torre SuperKlax, una superplataforma en altura para trabajos que requieran la máxima libertad de movimiento.



La plataforma móvil Staro, imprescindible para instalaciones en techos.



La pasarela Alu600, para accesos seguros y fáciles de instalar.



### Extracto de las instrucciones de montaje y empleo.

Para cada tipo de andamio móvil están disponibles las instrucciones de montaje y empleo. Para plataformas móviles de trabajo (andamios móviles), es válida y se aplica la norma DIN 4422 parte 1 (edición 8/92).

Para andamios móviles pequeños (altura de trabajo < 2 m.) existe además la norma ZH 1/534.8. En esta norma para andamios móviles se ha fijado de nuevo el plano de carga, al igual que la distancia de las plataformas entre sí o entre la base de apoyo.

El usuario ha de tener en cuenta las siguientes indicaciones:

- Desde el 1 de enero de 1987 es válido el nuevo reglamento y éste limita la altura de la plataforma al aire libre a 8 m. Para ello han de tenerse en cuenta las indicaciones del peso de lastre y el de las tablas de la norma de los materiales y del lastre. Para alturas mayores a la indicada es necesario tomar precauciones adicionales, dichas precauciones a tomar se deben consultar con el fabricante.
- Sólo las personas que estén familiarizadas con las instrucciones de montaje y empleo, están autorizadas a montar y desmontar el andamio y a utilizarlo.
- Antes del montaje se ha de examinar la condición impecable de los elementos. Solamente se pueden utilizar elementos originales del sistema de las plataformas móviles de trabajo de Layher. El montaje y desmontaje se ejecuta tal y como pueden verse en los ejemplos, la colocación de los pesos de seguridad y apuntalamiento tienen que estar en concordancia con las indicaciones correspondientes de montaje y utilización.
- Para el montaje y desmontaje de las plataformas móviles de trabajo es necesario instalar plataformas auxiliares (plataformas de sistema o tablonas según la norma DIN 4420, parte 1, tabla 8) a una distancia vertical no mayor de 2 m. Deberán instalarse a cada 4 m. plataformas intermedias con trampilla.
- Los empalmes del marco se tienen que asegurar con pasadores de muelle para que éstos no se desenganchen.
- El andamio deberá estar a plomo ayudándose para ello con los husillos de nivelación.
- Todas las barandillas y diagonales de montaje se colocaran en la cara opuesta al plano de trabajo lo más externas posible.
- Antes de su utilización se comprobará que el montaje se haya realizado correctamente y conforme a lo prescrito.
- El ascenso a la plataforma de trabajo debe efectuarse solamente por el interior del andamio.
- No está permitido trabajar o cargar en dos o más plataformas al mismo tiempo.
- El personal que trabaja en las plataformas de trabajo móviles, no debe apoyarse en las barandillas laterales.
- El montaje y utilización del mecanismo elevador en las plataformas móviles de trabajo es ilícito.
- Solamente se puede mover un andamio móvil cuando éste se halle en una base horizontal, nivelada y suficientemente resistente y únicamente en dirección longitudinal o angular. Se ha de evitar toda clase de colisiones. Al ensanchar la base únicamente por un lado con apuntalamiento, solamente se debe mover de manera paralela al muro.
- Mientras que no esté concluido el movimiento, no deben figurar en el andamio ni personas ni objetos.
- Una vez que se ha terminado de mover el andamio, se detienen las ruedas, oprimiendo la palanca de freno.
- Los andamios no deben exponerse a fluidos o gases agresivos.
- Las plataformas de trabajo móviles no pueden ser unidas entre sí, de no ser que exista un certificado sobre la estática. En todas las construcciones especiales, como por ejemplo en andamios en suspensión, etc., son válidas las mismas reglamentaciones.
- Al utilizar la plataforma de trabajo a la intemperie o en edificios abiertos y con una intensidad de viento de más de 6, según la escala de Beaufort o con falta de visibilidad, se tendrá que mover el andamio en una zona protegida del viento o adoptar otras medidas adecuadas para asegurar el equilibrio.

## ► Piezas componentes del sistema

► **Marcos plegables** en aluminio, para Zifa o Staro. Una vez que los marcos son desplegados conforman la estructura del andamio.

► **Marcos estándar** en aluminio, con espigas y con travesaños antideslizantes. En los marcos de descuelgue se incorporan espigas desmontables.

► **Marcos SuperKlax** en aluminio, con espigas para el ensamblaje de marcos. Rigidizadores con garra de encaje rápido.

► **Diagonales** en aluminio. Para arriostramiento de estructura en el plano vertical (estándar) u horizontal (diagonal en planta). Con encaje rápido tipo para garra (estándar y en planta) o abrazadera a montante (intermedia).

► **Rodapiés** en madera maciza de 15 cm. de alto. En los extremos son de aluminio con ranura de encaje.

► **Plataformas Alu 600** rígidas o plegables, fáciles de montar y muy resistentes.

► **Plataforma telescópica 1350.** Longitud variable, según el modelo, desde 1,79 a 3,50 m.

► **Plataforma telescópica plegable** en aluminio, con longitud variable desde 1,24 a 4,00 m.

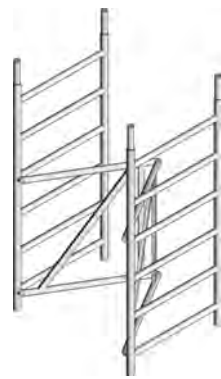

► Marco plegable Zifa 75 básico



► Marco plegable Staro básico

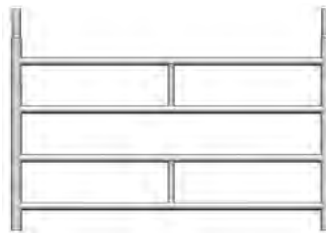

► Marco estándar 150/4 y 150/8

► Marco estándar 75/4

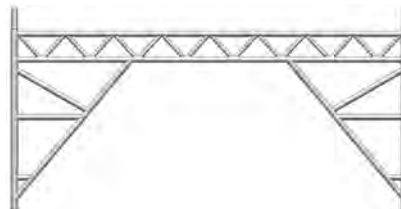

► Pórtico SuperKlax

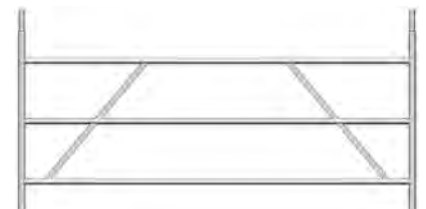

► Marcos SuperKlax



► Rigidizadores SuperKlax



► Rodapié lateral



► Rodapié frontal



► Rodapié para torre doble

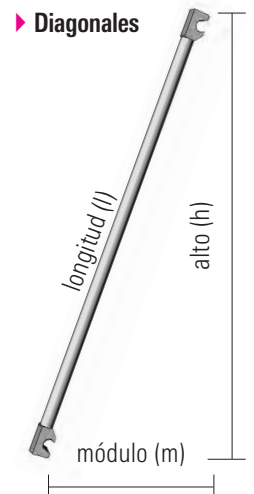

► Diagonales



► Plataforma Alu 600



► Plataforma telescópica 1350

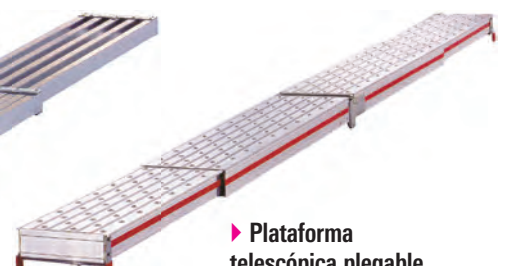

► Plataforma telescópica plegable

| Descripción   | Dimensiones<br>L/H x B [m]  | Peso<br>aprox. [kg]  | Pack<br>[pzs.] | N.º Referencia   | Zifa | Staro | UniLigero | UniCompacto | UniEstándar | UniAncho | UniEscalera | SuperKlax | Alu600 |
|---|---|--|----------------|--|------|-------|-----------|-------------|-------------|----------|-------------|-----------|--------|
|   |   |  |                |  |      |       |           |             |             |          |             |           |        |
| <b>► Marcos plegables</b><br>Zifa 75 básico¹ sin plegar<br>Zifa 75 básico¹ plegado<br>Staro básico plegado<br>¹Ancho compatible con el de las torres UniEstándar y UniLigero  | 1,80 x 0,75 x 1,50<br>1,85 x 0,95 x 0,30<br>2,00 x 1,60 x 0,25  | 18,9<br>18,9<br>28,8   |                | <b>1300.006</b><br><b>1300.006</b><br><b>1224.000</b>  | ►    |       | ►         |             | ►           |          |             |           |        |
| <b>► Marcos estándar</b><br>Marco 75/4 estándar<br>Marco 75/4 descuelgue¹<br>Marco 75/8 estándar<br>Marco 75/8 descuelgue¹<br>Marco 150/4<br>Marco 150/8<br>¹Precisa 4 tornillos M 12 x 60, ref. 1203.060 para fijar espigas  | 0,75 x 1,00<br>0,75 x 1,00<br>0,75 x 2,00<br>0,75 x 2,00<br>1,45 x 1,00<br>1,45 x 2,00  | 4,5<br>6,3<br>8,6<br>10,3<br>6,5<br>12,9   |                | <b>1297.004</b><br><b>1298.004</b><br><b>1297.008</b><br><b>1298.008</b><br><b>1299.004</b><br><b>1299.008</b>   | ►    |       | ►         |             | ►           |          |             |           |        |
| <b>► Marcos SuperKlax</b><br>Pórtico<br>Marco<br>Marco medio<br>Rigidizador<br>Rigidizador medio  | 2,80 x 1,30<br>2,80 x 1,30<br>2,80 x 0,85<br>2,80 x 0,85<br>2,80 x 0,45   | 16,3<br>14,2<br>9,4<br>12,2<br>8,7   |                | <b>1309.280</b><br><b>1308.280</b><br><b>1310.280</b><br><b>1311.280</b><br><b>1312.280</b>  |      |       |           |             |             |          |             |           | ►      |
| <b>► Diagonales</b><br>Diagonal estándar 2,50<br>Diagonal estándar 2,85<br>Diagonal en planta 1,95<br>Diagonal en planta 2,95<br>Diagonal en planta extensible de 3,20 a 4,00 m.<br>Diagonal plataforma intermedia 3,35<br>Diagonal plataforma intermedia 2,50  | 2,00 x 1,80<br>2,00 x 2,85<br>0,75 x 1,80<br>1,50 x 1,80  | 3,3<br>4,1<br>3,5<br>4,6<br>6,1<br>5,0<br>4,2  |                | <b>1208.180</b><br><b>1208.285</b><br><b>1209.180</b><br><b>1209.285</b><br><b>1318.000</b><br><b>1347.335</b><br><b>1347.250</b>  | ►    | ►     | ►         | ►           | ►           | ►        | ►           |           |        |
| <b>► Rodapiés</b><br>Lateral 1,80<br>Lateral 1,95<br>Lateral 2,80<br>Lateral 2,85<br>Frontal 0,75<br>Frontal 1,44<br>Frontal 1,90<br>Frontal 2,85<br>Para torre doble 0,60  |   | 4,2<br>4,2<br>6,1<br>5,6<br>1,6<br>2,9<br>3,9<br>5,6<br>3,5                                  |                | <b>1239.180</b><br><b>1239.195</b><br><b>1239.279</b><br><b>1239.285</b><br><b>1238.075</b><br><b>1238.144</b><br><b>1238.190</b><br><b>1238.285</b><br><b>1340.060</b>  | ►    | ►     | ►         | ►           | ►           | ►        | ►           |           |        |
| <b>► Plataforma telescópica 1350</b><br>Longitud 1,79 - 2,90 m. (Carga 150 kg.)<br>Longitud 2,08 - 3,50 m. (Carga 150 kg.)  |   | 12,2<br>13,9   |                | <b>1350.290</b><br><b>1350.350</b>   | ►    | ►     | ►         | ►           | ►           | ►        | ►           | ►         |        |
| <b>► Plataforma telescópica plegable, en aluminio</b><br>Longitud 1,24 - 4,00 m. (Carga 150 kg.)  |   | 22,0   |                | <b>1350.400</b>  | ►    | ►     | ►         | ►           | ►           | ►        | ►           | ►         |        |
| <b>► Plataforma Alu 600</b><br>Rígida, serie 6201. (Carga 2,00 kN)<br>Rígida, serie 6202. (Carga 2,00 kN)<br>Rígida, serie 6203. (Carga 2,00 kN)<br>Rígida, serie 6204. (Carga 2,00 kN)<br>Rígida, serie 6205. (Carga 2,00 kN)<br>Rígida, serie 6206. (Carga 2,00 kN)<br>Rígida, serie 6207. (Carga 1,50 kN)<br>Rígida, serie 6208. (Carga 1,50 kN)<br>Rígida, serie 6209. (Carga 1,50 kN)<br>Plegable, serie 6210. (Carga 1,50 kN)<br>Plegable, serie 6211. (Carga 1,50 kN)<br>Plegable, serie 6212. (Carga 1,50 kN) | 3,18 x 0,60 x 0,09<br>4,12 x 0,60 x 0,09<br>4,75 x 0,60 x 0,09<br>5,20 x 0,60 x 0,12<br>6,15 x 0,60 x 0,12<br>7,10 x 0,60 x 0,12<br>8,00 x 0,60 x 0,15<br>9,10 x 0,60 x 0,15<br>10,00 x 0,60 x 0,15<br>5,10 x 0,60 x 0,12<br>7,30 x 0,60 x 0,12<br>9,15 x 0,60 x 0,15 | 20,0<br>26,0<br>29,0<br>38,0<br>45,0<br>52,0<br>68,0<br>76,0<br>85,0<br>47,0<br>61,0<br>86,0 |                | <b>1348.318</b><br><b>1348.412</b><br><b>1348.475</b><br><b>1348.520</b><br><b>1348.615</b><br><b>1348.710</b><br><b>1348.800</b><br><b>1348.910</b><br><b>1348.100</b><br><b>1349.510</b><br><b>1349.730</b><br><b>1349.915</b> |      |       |           |             |             |          |             |           | ►      |

► Zifa ► Staro ► UniLigero ► UniCompacto ► UniEstándar ► UniAncho ► UniEscalera ► SuperKlax ► Alu600

WAF Ancho de llave Fabricación estándar bajo demanda Fabricación especial (consultar plazo de entrega) Paquetes completos Stock reducido Sin símbolo Material en stock permanente

## ► Piezas componentes del sistema

► **Plataformas** fabricadas con bastidor de aluminio y tablero de madera contrachapada, con tratamiento fenólico antideslizante. Enganche directo mediante garras de encaje.

► **Barandillas** en aluminio, con encaje de garras en extremos. Doble función: protección y estructural.

► **Ruedas no regulables.** Rueda de Ø 150 mm. con 40 mm. de ancho y espiga para encaje de los marcos. Fijación con tornillo M12 x 60 (ref. 1203.060). Sin husillo de regulación. Con freno doble (rotación y giro de la rueda) o simple (sólo giro de la rueda).

► **Ruedas regulables con husillo.** Rueda de Ø 200 mm. con 50 mm. de ancho y husillo de acero regulable de 0,30 a 0,60 m. Con freno doble (rotación y giro de la rueda) o simple (sólo giro de la rueda). Carga según referencia.

Para realizar la formación de voladizos se emplean las ► **Ménsulas** (alto 0,90 m. y vuelo de 0,75 m.), y el ► **Cierre para voladizos** (23 cm. de ancho para hueco entre módulos).

► **Vigas de celosía** en aluminio. Las vigas de celosía tienen diversas aplicaciones estructurales: para descuelgue de andamios, para cubrición de vanos, etc.

► **Escalera de acceso** en aluminio, de 1,80 m. de alto y 0,55 m. de ámbito. Encaja sobre los travesaños de los marcos. Tramo único.

► **Plataforma con trampilla**



► **Trampilla UniEscalera**



► **Plataforma estándar**



► **Barandilla simple**



► **Barandilla intermedia Staro**

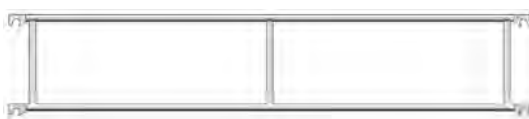

► **Barandilla doble**



► **Cierre para voladizos**

► **Ménsula**

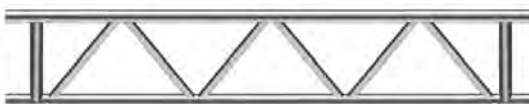
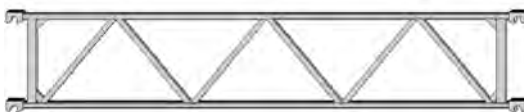

► **Ruedas sin husillo**



► **Ruedas con husillo**

► **Viga celosía con garras**

► **Viga celosía**

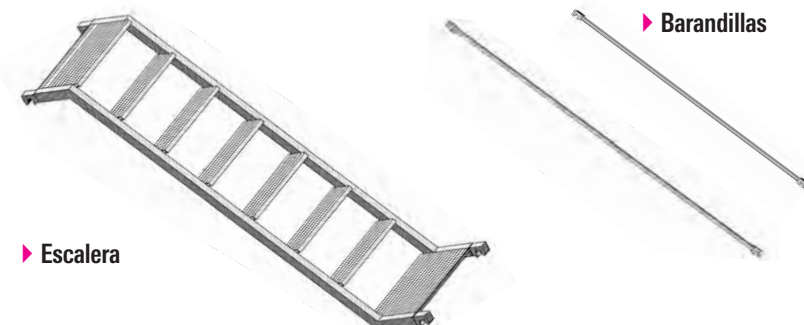

► **Escalera**

► **Barandillas**

| Descripción  | Dimensiones L/H x B [m] | Peso aprox. [kg] | Pack [pzs.] | N.º Referencia  | Zifa | Staro | UniLigero | UniCompacto | UniEstándar | UniAncho | UniEscalera | Superflex | Alu600 |
|--|-------------------------|------------------|-------------|-----------------|------|-------|-----------|-------------|-------------|----------|-------------|-----------|--------|
|  |                         |                  |             |                 |      |       |           |             |             |          |             |           |        |
| <b>▶ Plataformas</b>   |                         |                  |             |                 |      |       |           |             |             |          |             |           |        |
| Plataforma con trampilla   | 1,80 x 0,68             | 14,8             |             | <b>1242.180</b> | ▶    |       | ▶         | ▶           |             |          |             |           |        |
| Plataforma con trampilla   | 2,80 x 0,61             | 19,9             |             | <b>1242.280</b> |      |       |           |             |             |          |             | ▶         |        |
| Plataforma con trampilla   | 2,85 x 0,68             | 21,6             |             | <b>1242.285</b> |      |       |           |             | ▶           | ▶        |             |           |        |
| Trampilla Uniescalera  | 1,80 x 0,68             | 12,2             |             | <b>1243.180</b> |      |       |           |             |             |          |             | ▶         |        |
| Plataforma estándar  | 1,80 x 0,68             | 13,3             |             | <b>1241.180</b> | ▶    |       |           | ▶           |             |          |             | ▶         |        |
| Plataforma estándar  | 1,90 x 0,60             | 13,3             |             | <b>1241.190</b> |      | ▶     |           |             |             |          |             |           |        |
| Plataforma estándar  | 2,80 x 0,39             | 14,4             |             | <b>1241.280</b> |      |       |           |             |             |          |             |           | ▶      |
| Plataforma estándar  | 2,85 x 0,68             | 20,0             |             | <b>1241.285</b> |      |       |           |             | ▶           | ▶        |             |           |        |
| Plataforma intermedia <sup>1</sup>   | 2,85 x 0,66             | 19,8             |             | <b>1343.285</b> |      |       |           |             | ▶           | ▶        |             |           |        |
| <sup>1</sup> Para torre doble  |                         |                  |             |                 |      |       |           |             |             |          |             |           |        |
| <b>▶ Barandillas</b>   |                         |                  |             |                 |      |       |           |             |             |          |             |           |        |
| Barandilla simple 1,80 m.  |                         | 2,3              |             | <b>1205.180</b> | ▶    |       | ▶         | ▶           |             |          |             | ▶         |        |
| Barandilla simple 1,90 m.  |                         | 2,7              |             | <b>1227.190</b> |      | ▶     |           |             |             |          |             |           |        |
| Barandilla simple 2,85 m.  |                         | 3,6              |             | <b>1205.285</b> |      |       |           |             | ▶           | ▶        |             |           |        |
| Barandilla intermedia Staro  |                         | 1,9              |             | <b>1224.190</b> |      | ▶     |           |             |             |          |             |           |        |
| Barandilla doble   | 1,80 x 0,50             | 5,8              |             | <b>1206.180</b> |      |       | ▶         | ▶           |             |          |             |           |        |
| Barandilla doble   | 2,85 x 0,50             | 8,0              |             | <b>1206.285</b> |      |       |           |             | ▶           | ▶        |             |           |        |
| Barandilla doble <sup>1</sup>  | 0,58 x 0,50             | 4,7              |             | <b>1342.058</b> |      |       |           |             | ▶           | ▶        |             |           |        |
| <sup>1</sup> Para torre doble  |                         |                  |             |                 |      |       |           |             |             |          |             |           |        |
| <b>▶ Ruedas no regulables</b>  |                         |                  |             |                 |      |       |           |             |             |          |             |           |        |
| Rueda sin husillo. Carga 4 kN. Freno simple  |                         | 2,2              |             | <b>1308.150</b> | ▶    |       | ▶         |             |             |          |             |           |        |
| Rueda sin husillo. Carga 4 kN + Protección <sup>1</sup>  |                         | 2,5              |             | <b>1309.150</b> | ▶    | ▶     | ▶         | ▶           | ▶           | ▶        | ▶           | ▶         | ▶      |
| Rueda sin husillo. Guía Staro <sup>2</sup>   |                         | 6,6              |             | <b>1302.150</b> |      | ▶     |           |             |             |          |             |           |        |
| <sup>1</sup> Llanta de aluminio y goma de protección de pavimentos. Freno doble                          |                         |                  |             |                 |      |       |           |             |             |          |             |           |        |
| <sup>2</sup> Freno doble   |                         |                  |             |                 |      |       |           |             |             |          |             |           |        |
| <b>▶ Ruedas regulables</b>   |                         |                  |             |                 |      |       |           |             |             |          |             |           |        |
| Rueda con husillo. Carga 7 kN.   |                         | 7,8              |             | <b>1259.200</b> |      |       |           | ▶           | ▶           | ▶        | ▶           | ▶         | ▶      |
| Rueda con husillo. Carga 10 kN + Protección <sup>1</sup>   |                         | 10,0             |             | <b>1268.200</b> | ▶    | ▶     | ▶         | ▶           | ▶           | ▶        | ▶           | ▶         | ▶      |
| Rueda con husillo. Carga 10 kN   |                         | 9,4              |             | <b>1260.200</b> | ▶    | ▶     | ▶         | ▶           | ▶           | ▶        | ▶           | ▶         | ▶      |
| Rueda con husillo. Carga 12 kN + Grapa <sup>2</sup>  |                         | 12,0             |             | <b>1267.200</b> | ▶    | ▶     | ▶         | ▶           | ▶           | ▶        | ▶           | ▶         | ▶      |
| <sup>1</sup> Llanta de aluminio y goma de protección de pavimentos. Freno doble                          |                         |                  |             |                 |      |       |           |             |             |          |             |           |        |
| <sup>2</sup> Para fijar tubo guía para orientación de la rueda en el sentido del movimiento. Freno doble |                         |                  |             |                 |      |       |           |             |             |          |             |           |        |
| <b>▶ Voladizos</b>   |                         |                  |             |                 |      |       |           |             |             |          |             |           |        |
| Ménsula  | 0,75 x 0,90             | 5,4              |             | <b>1341.075</b> |      |       |           |             | ▶           | ▶        |             |           |        |
| Cierre para voladizos  | 2,85 x 0,23             | 10,5             |             | <b>1339.285</b> |      |       |           |             | ▶           | ▶        |             |           |        |
| <b>▶ Vigas de celosía</b>  |                         |                  |             |                 |      |       |           |             |             |          |             |           |        |
| Viga celosía con garras <sup>1</sup>   | 2,85 x 0,50             | 9,6              |             | <b>1207.285</b> |      |       |           |             | ▶           | ▶        |             |           |        |
| Viga celosía <sup>2</sup> . Tubo Ø 48,3 mm. Canto de 45 cm.  |                         |                  |             |                 |      |       |           |             |             |          |             |           |        |
| Longitud 2,00 m.   |                         | 8,5              |             | <b>1294.200</b> | ▶    | ▶     | ▶         | ▶           | ▶           | ▶        | ▶           | ▶         | ▶      |
| Longitud 3,00 m.   |                         | 13,1             |             | <b>1294.300</b> | ▶    | ▶     | ▶         | ▶           | ▶           | ▶        | ▶           | ▶         | ▶      |
| Longitud 4,00 m.   |                         | 16,9             |             | <b>1294.400</b> | ▶    | ▶     | ▶         | ▶           | ▶           | ▶        | ▶           | ▶         | ▶      |
| Longitud 5,00 m.   |                         | 21,0             |             | <b>1294.500</b> | ▶    | ▶     | ▶         | ▶           | ▶           | ▶        | ▶           | ▶         | ▶      |
| Longitud 6,00 m.   |                         | 24,9             |             | <b>1294.600</b> | ▶    | ▶     | ▶         | ▶           | ▶           | ▶        | ▶           | ▶         | ▶      |
| Longitud 8,00 m.   |                         | 32,5             |             | <b>1294.800</b> | ▶    | ▶     | ▶         | ▶           | ▶           | ▶        | ▶           | ▶         | ▶      |
| <sup>1</sup> Puede sustituir la doble barandilla ref. 1206.285   |                         |                  |             |                 |      |       |           |             |             |          |             |           |        |
| <sup>2</sup> Disponibles también en acero  |                         |                  |             |                 |      |       |           |             |             |          |             |           |        |
| <b>▶ Escalera de acceso</b>  |                         |                  |             |                 |      |       |           |             |             |          |             |           |        |
| Escalera 1,8 m. <sup>1</sup>   |                         | 15,5             |             | <b>1212.180</b> |      |       |           |             |             |          |             | ▶         |        |
| Barandilla 3,07 (1,80 m.)  |                         | 3,8              |             | <b>1213.180</b> |      |       |           |             |             |          |             | ▶         |        |
| Barandilla 1,20 (final)  |                         | 1,8              |             | <b>1327.120</b> |      |       |           |             |             |          |             | ▶         |        |
| <sup>1</sup> Permite una altura entre niveles de trabajo de 2,00 m.                                      |                         |                  |             |                 |      |       |           |             |             |          |             |           |        |

▶ Zifa ▶ Staro ▶ UniLigero ▶ UniCompacto ▶ UniEstándar ▶ UniAncho ▶ UniEscalera ▶ SuperKlax ▶ Alu600

WAF Ancho de llave Fabricación estándar bajo demanda Fabricación especial (consultar plazo de entrega) Paquetes completos Stock reducido Sin símbolo Material en stock permanente

## ▶ Piezas componentes del sistema

▶ **Vigas de inicio** en acero, que incluyen espigas para marcos. Sobre ruedas, estas vigas, permiten el desplazamiento de la torre.

Para la formación de andamios pueden emplearse las piezas de las torres móviles junto con otras específicas: bases, tubos, etc.

▶ **Elementos de arriostramiento.** Los tubos encajan sobre las espigas de las vigas, los tirantes se fijan con grapa a los mismos. Los estribos son fijados a los travesaños de los marcos con grapa facilitando el acceso a los mismos.

▶ **Escalerillas** en aluminio, empleadas únicamente en el andamio Staro (escalerilla regulable) y en la torre SuperKlax.

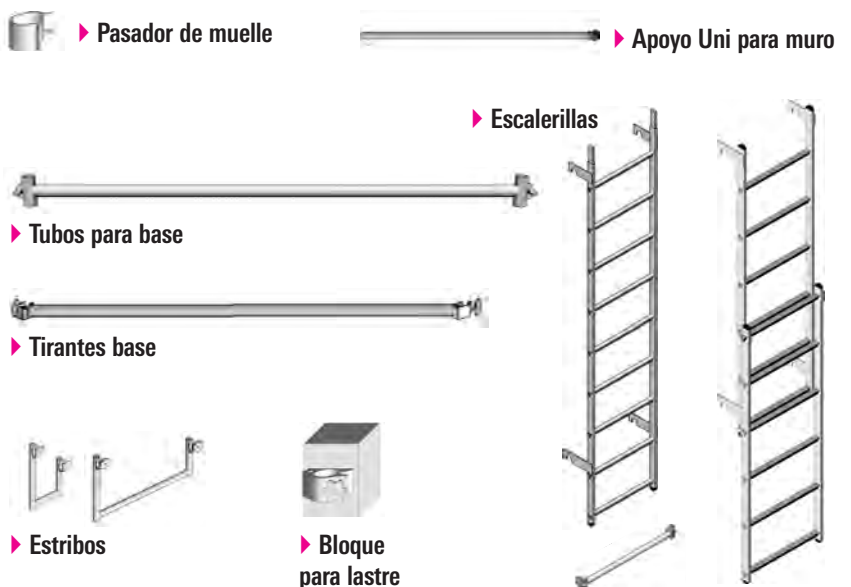
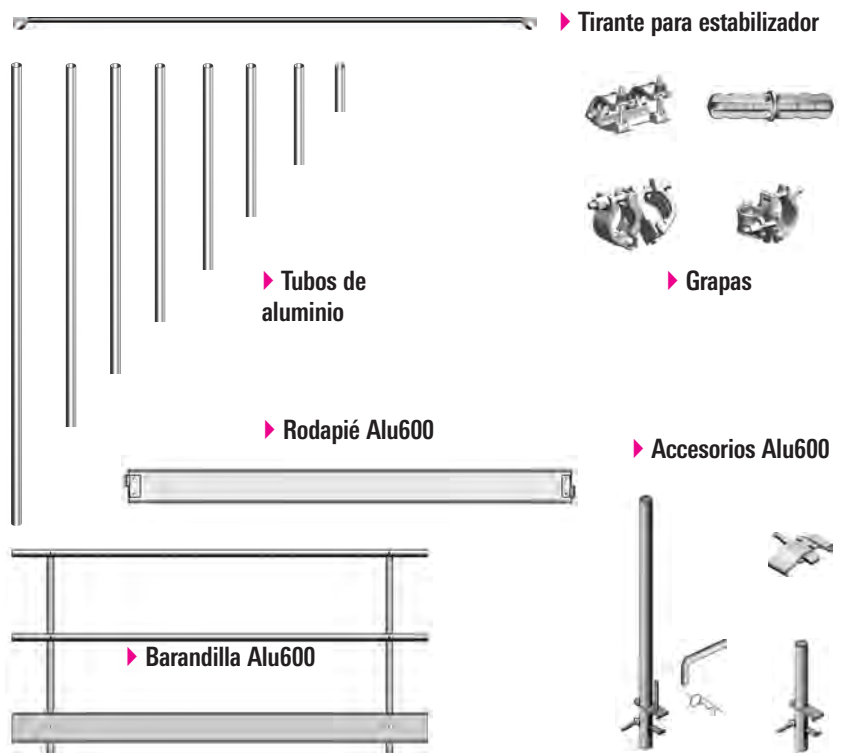
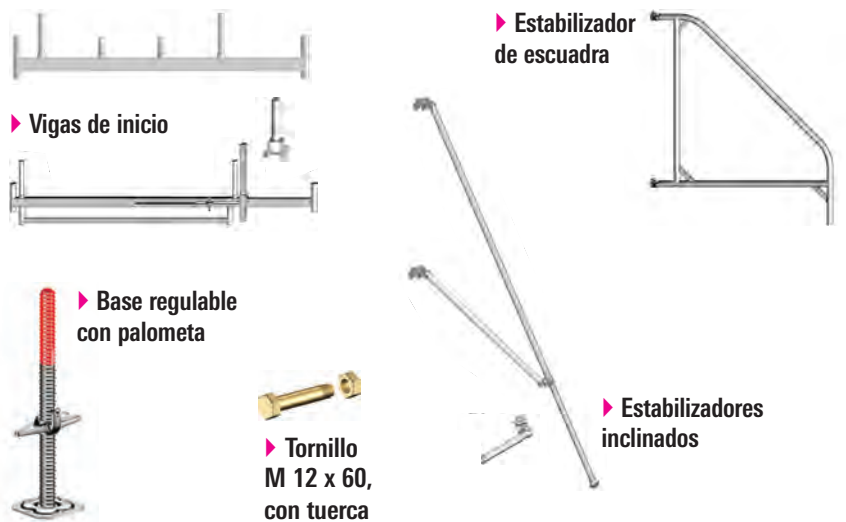

| Descripción  | Dimensiones<br>L/H x B [m] | Peso<br>aprox. [kg] | Pack<br>[pzs.] | N.º Referencia  | Zifa | Staro | UniLigero | UniCompacto | UniEstándar | UniAncho | UniEscalera | SuperKlax | Alu600 |
|--|----------------------------|---------------------|----------------|-----------------|------|-------|-----------|-------------|-------------|----------|-------------|-----------|--------|
|  |                            |                     |                |                 |      |       |           |             |             |          |             |           |        |
| <b>▶ Estabilizadores</b>                           |                            |                     |                |                 |      |       |           |             |             |          |             |           |        |
| Viga normal 1,80 m.                                |                            | 14,4                |                | <b>1214.180</b> | ▶    |       | ▶         |             |             |          |             |           |        |
| Viga con estribo 1,80 m.                           |                            | 17,8                |                | <b>1323.180</b> |      |       |           |             | ▶           |          |             |           |        |
| Viga extensible <sup>1</sup>                       |                            | 42,5                |                | <b>1323.320</b> |      |       |           | ▶           | ▶           | ▶        |             |           |        |
| Viga extensible <sup>1</sup> de torre doble        |                            | 42,6                |                | <b>1338.320</b> |      |       |           |             | ▶           | ▶        | ▶           |           |        |
| Espiga para ref. 1338.320                          |                            | 2,1                 |                | <b>1337.000</b> |      |       |           |             | ▶           | ▶        |             |           |        |
| Estabilizador de escuadra en aluminio              | 1,50 x 1,50                | 8,2                 |                | <b>1216.000</b> |      |       |           |             |             |          |             | ▶         |        |
| Estabilizador inclinado en aluminio 2,60 m.        |                            | 8,5                 |                | <b>1248.260</b> |      |       |           |             | ▶           | ▶        |             |           |        |
| Estabilizador inclinado en aluminio 5,00 m.        |                            | 14,9                |                | <b>1248.500</b> |      |       |           |             | ▶           | ▶        |             |           |        |
| Tirante de seguridad para estabilizador 0,50 m.    |                            | 2,8                 |                | <b>1248.261</b> |      |       |           |             | ▶           | ▶        |             |           |        |
| Tirante para estabilizador ref. 1216.000           | 3,75                       | 5,4                 |                | <b>1217.375</b> |      |       |           |             |             |          |             | ▶         |        |
| <sup>1</sup> Regulable de 2,3 a 3,2 m.             |                            |                     |                |                 |      |       |           |             |             |          |             |           |        |
| <b>▶ Accesorios para andamios</b>                  |                            |                     |                |                 |      |       |           |             |             |          |             |           |        |
| Base regulable con palometa de 0,60 m.             |                            | 3,8                 |                | <b>1257.060</b> | ▶    | ▶     | ▶         | ▶           | ▶           | ▶        | ▶           | ▶         | ▶      |
| Grapa ortogonal                                    |                            | 1,3                 |                | <b>4700.022</b> | ▶    | ▶     | ▶         | ▶           | ▶           | ▶        | ▶           | ▶         | ▶      |
| Grapa giratoria                                    |                            | 1,5                 |                | <b>4702.022</b> | ▶    | ▶     | ▶         | ▶           | ▶           | ▶        | ▶           | ▶         | ▶      |
| Grapa de empalme                                   |                            | 1,8                 |                | <b>4703.022</b> | ▶    | ▶     | ▶         | ▶           | ▶           | ▶        | ▶           | ▶         | ▶      |
| Espiga de empalme                                  |                            | 1,2                 |                | <b>4739.000</b> | ▶    | ▶     | ▶         | ▶           | ▶           | ▶        | ▶           | ▶         | ▶      |
| Tubo de aluminio (Ø 48,3 mm.; e = 4 mm.)           |                            |                     |                |                 |      |       |           |             |             |          |             |           |        |
| Longitud 1,00 m.                                   |                            | 1,5                 |                | <b>4601.100</b> | ▶    | ▶     | ▶         | ▶           | ▶           | ▶        | ▶           | ▶         | ▶      |
| Longitud 2,00 m.                                   |                            | 3,0                 |                | <b>4601.200</b> | ▶    | ▶     | ▶         | ▶           | ▶           | ▶        | ▶           | ▶         | ▶      |
| Longitud 3,00 m.                                   |                            | 4,5                 |                | <b>4601.300</b> | ▶    | ▶     | ▶         | ▶           | ▶           | ▶        | ▶           | ▶         | ▶      |
| Longitud 4,00 m.                                   |                            | 6,0                 |                | <b>4601.400</b> | ▶    | ▶     | ▶         | ▶           | ▶           | ▶        | ▶           | ▶         | ▶      |
| Longitud 5,00 m.                                   |                            | 7,5                 |                | <b>4601.500</b> | ▶    | ▶     | ▶         | ▶           | ▶           | ▶        | ▶           | ▶         | ▶      |
| Longitud 6,00 m.                                   |                            | 9,2                 |                | <b>4601.600</b> | ▶    | ▶     | ▶         | ▶           | ▶           | ▶        | ▶           | ▶         | ▶      |
| Longitud 8,00 m.                                   |                            | 12,0                |                | <b>4601.800</b> | ▶    | ▶     | ▶         | ▶           | ▶           | ▶        | ▶           | ▶         | ▶      |
| <b>▶ Accesorios plataforma Alu600</b>              |                            |                     |                |                 |      |       |           |             |             |          |             |           |        |
| Barandilla Alu200 en aluminio y con rodapié        | 1,10 x 2,00                | 9,7                 |                | <b>1332.200</b> |      |       |           |             |             |          |             |           | ▶      |
| Barandilla Alu300 en aluminio y con rodapié        | 1,10 x 3,00                | 12,9                |                | <b>1332.300</b> |      |       |           |             |             |          |             |           | ▶      |
| Rodapié Alu200 en aluminio                         | 0,15 x 2,00                | 2,8                 |                | <b>1336.200</b> |      |       |           |             |             |          |             |           | ▶      |
| Rodapié Alu300 en aluminio                         | 0,15 x 3,00                | 4,2                 |                | <b>1336.300</b> |      |       |           |             |             |          |             |           | ▶      |
| Grapa unión pasarelas en acero                     |                            | 0,4                 |                | <b>1331.000</b> |      |       |           |             |             |          |             |           | ▶      |
| Espiga de sujeción en aluminio                     | 0,50                       | 0,9                 |                | <b>1330.000</b> |      |       |           |             |             |          |             |           | ▶      |
| Anclaje con pasador en acero                       |                            | 0,1                 |                | <b>1333.000</b> |      |       |           |             |             |          |             |           | ▶      |
| Poste barandilla 1,20 m. en acero                  |                            | 2,4                 |                | <b>1334.000</b> |      |       |           |             |             |          |             |           | ▶      |
| <b>▶ Accesorios de estabilización</b>              |                            |                     |                |                 |      |       |           |             |             |          |             |           |        |
| Tubo para base en acero de 1,80 m.                 |                            | 7,7                 |                | <b>1211.180</b> | ▶    |       |           |             |             |          |             |           |        |
| Tubo para base en acero de 2,85 m.                 |                            | 12,2                |                | <b>1211.285</b> |      |       |           |             | ▶           | ▶        |             |           |        |
| Tirante base en aluminio de 1,80 m.                |                            | 6,2                 |                | <b>1324.180</b> |      |       |           | ▶           |             |          |             |           |        |
| Tirante base en aluminio de 2,85 m.                |                            | 9,3                 |                | <b>1324.285</b> |      |       |           |             | ▶           | ▶        |             |           |        |
| Estribo de 0,27 m.                                 |                            | 2,9                 |                | <b>1344.002</b> |      |       |           |             | ▶           |          |             |           |        |
| Estribo de 0,90 m.                                 |                            | 3,3                 |                | <b>1344.003</b> |      |       |           |             |             | ▶        |             |           |        |
| Estribo plataforma de 0,90 m.                      |                            | 3,5                 |                | <b>1326.090</b> |      |       |           |             |             |          |             | ▶         |        |
| Bloque para lastre en acero con media grapa        |                            | 10,0                |                | <b>1249.000</b> | ▶    |       | ▶         | ▶           | ▶           | ▶        | ▶           | ▶         | ▶      |
| Pasador con muelle en acero                        |                            | 0,1                 |                | <b>1250.000</b> | ▶    |       | ▶         | ▶           | ▶           | ▶        | ▶           | ▶         | ▶      |
| Apoyo Uni en aluminio de 1,10 m.                   |                            | 1,4                 |                | <b>1275.110</b> | ▶    |       | ▶         | ▶           | ▶           | ▶        | ▶           | ▶         | ▶      |
| Apoyo Uni en aluminio de 1,80 m.                   |                            | 2,1                 |                | <b>1275.180</b> | ▶    |       | ▶         | ▶           | ▶           | ▶        | ▶           | ▶         | ▶      |
| <b>▶ Escalerillas</b>                              |                            |                     |                |                 |      |       |           |             |             |          |             |           |        |
| Escalerilla inclinada 2,70 m. (10 peldaños)        |                            | 7,2                 |                | <b>1314.010</b> |      |       |           |             |             |          |             |           | ▶      |
| Escalerilla inclinada 4,10 m. (15 peldaños)        |                            | 10,5                |                | <b>1314.015</b> |      |       |           |             |             |          |             |           | ▶      |
| Escalerilla recta 2,50 m. (9 peldaños Klax)        |                            | 8,1                 |                | <b>1315.009</b> |      |       |           |             |             |          |             |           | ▶      |
| Escalerilla recta regulable (2 x 6 peldaños) Staro |                            | 7,8                 |                | <b>1246.006</b> |      | ▶     |           |             |             |          |             |           |        |
| Soporte para escalerilla 0,55 m.                   |                            | 2,8                 |                | <b>1313.055</b> |      |       |           |             |             |          |             |           | ▶      |
| Soporte para escalerilla 1,05 m.                   |                            | 3,3                 |                | <b>1313.105</b> |      |       |           |             |             |          |             |           | ▶      |
| <b>▶ Tornillo M 12 x 60, con tuerca</b>            |                            |                     |                |                 |      |       |           |             |             |          |             |           |        |
|  |                            | 0,08                |                | <b>4905.060</b> | ▶    |       | ▶         |             |             |          |             |           |        |

▶ Zifa ▶ Staro ▶ UniLigero ▶ UniCompacto ▶ UniEstándar ▶ UniAncho ▶ UniEscalera ▶ SuperKlax ▶ Alu600

WAF Ancho de llave Fabricación estándar bajo demanda Fabricación especial (consultar plazo de entrega) Paquetes completos Stock reducido Sin símbolo Material en stock permanente

## ► Piezas de repuesto

► Durante el uso cotidiano de las torres móviles, puede que las sometamos a un nivel de trabajo excesivo que puede generar la necesidad de disponer de alguna pieza de repuesto. Layher pone a su disposición siempre que las necesite.

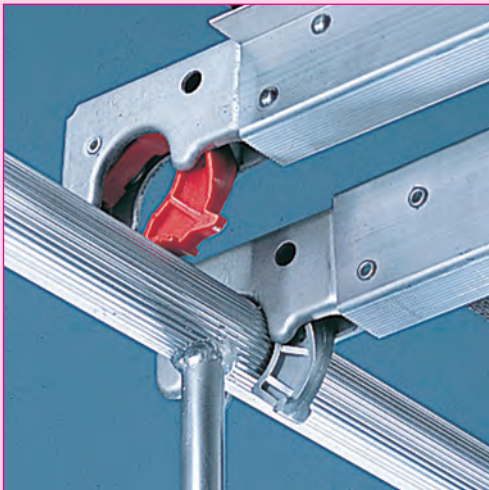

► Rueda 700 con eje



► Chasis rueda 700

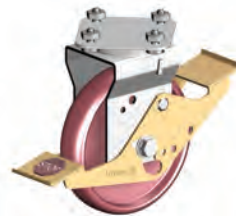

► Conjunto rueda 700 sin base regulable



► Base regulable



► Rueda 400 con eje



► Chasis para rueda 400



► Garra azul con muelle y remache para tubo de 42 mm.



► Garra gris con muelle y remache para tubo de 42 mm.



► Garra roja con muelle y remache para tubo de 42 mm.



► Garra gris con muelle y remache para tubo de 48 mm.

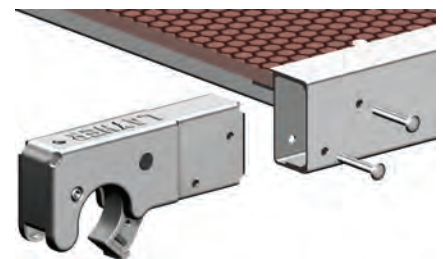

► Garra gris con remaches para plataforma

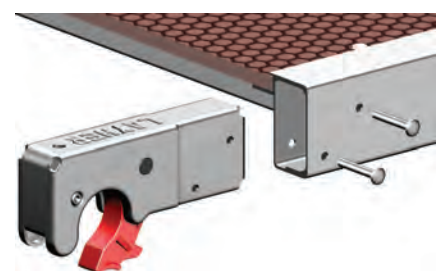

► Garra roja con remaches para plataforma



| Descripción   | Dimensiones L/H x B [m] | Peso aprox. [kg] | Pack [pzs.] | N.º Referencia  | Zifa | Staro | UniLigero | UniCompacto | UniEstándar | UniAncho | UniEscalera | SuperKlax | Alu600 |
|---|-------------------------|------------------|-------------|-----------------|------|-------|-----------|-------------|-------------|----------|-------------|-----------|--------|
| ▶ <b>Rueda 700 con eje</b> para ref. 1259.200                     |                         | 0,70             |             | <b>6491.512</b> | ▶    | ▶     | ▶         | ▶           | ▶           | ▶        | ▶           | ▶         |        |
| ▶ <b>Chasis rueda 700</b> para ref. 1259.200                      |                         | 3,00             |             | <b>6491.522</b> | ▶    | ▶     | ▶         | ▶           | ▶           | ▶        | ▶           | ▶         |        |
| ▶ <b>Conjunto rueda 700 sin base regulable</b>                    |                         | 4,20             |             | <b>1259.000</b> | ▶    | ▶     | ▶         | ▶           | ▶           | ▶        | ▶           | ▶         |        |
| ▶ <b>Base regulable con palometa de 0,60 m.</b>                   |                         | 3,80             |             | <b>1257.060</b> | ▶    | ▶     | ▶         | ▶           | ▶           | ▶        | ▶           | ▶         |        |
| ▶ <b>Rueda 400 con eje</b> para ref. 1262.200                     |                         | 0,55             |             | <b>6491.511</b> | ▶    | ▶     | ▶         | ▶           | ▶           | ▶        | ▶           | ▶         |        |
| ▶ <b>Chasis rueda 400</b> para ref. 1308.150                      |                         | 1,75             |             | <b>6491.521</b> | ▶    | ▶     | ▶         | ▶           | ▶           | ▶        | ▶           | ▶         |        |
| ▶ <b>Garra azul con muelle y remache</b><br>para tubo de Ø 42 mm. |                         | 0,11             |             | <b>6491.416</b> | ▶    | ▶     | ▶         | ▶           | ▶           | ▶        | ▶           | ▶         |        |
| ▶ <b>Garra gris con muelle y remache</b><br>para tubo de Ø 42 mm. |                         | 0,11             |             | <b>6491.417</b> | ▶    | ▶     | ▶         | ▶           | ▶           | ▶        | ▶           | ▶         |        |
| ▶ <b>Garra roja con muelle y remache</b><br>para tubo de Ø 42 mm. |                         | 0,11             |             | <b>6491.418</b> | ▶    | ▶     | ▶         | ▶           | ▶           | ▶        | ▶           | ▶         |        |
| ▶ <b>Garra gris con muelle y remache</b><br>para tubo de Ø 48 mm. |                         | 0,15             |             | <b>6491.420</b> | ▶    | ▶     | ▶         | ▶           | ▶           | ▶        | ▶           | ▶         |        |
| ▶ <b>Garra gris con remaches</b><br>para plataforma               |                         | 0,80             |             | <b>6491.407</b> | ▶    | ▶     | ▶         | ▶           | ▶           | ▶        | ▶           | ▶         |        |
| ▶ <b>Garra roja con remaches</b><br>para plataforma               |                         | 0,80             |             | <b>6491.408</b> | ▶    | ▶     | ▶         | ▶           | ▶           | ▶        | ▶           | ▶         |        |

▶ **Zifa** ▶ **Staro** ▶ **UniLigero** ▶ **UniCompacto** ▶ **UniEstándar** ▶ **UniAncho** ▶ **UniEscalera** ▶ **SuperKlax** ▶ **Alu600**

WAF Ancho de llave Fabricación estándar bajo demanda Fabricación especial (consultar plazo de entrega) Paquetes completos Stock reducido **Sin símbolo** Material en stock permanente

## ► Aplicaciones en todos los oficios...

La seguridad y estabilidad de las Torres Móviles de Layher aportan la tranquilidad necesaria en los trabajos para lograr óptimos resultados. Realizar las tareas con comodidad supone un mayor aprovechamiento del tiempo y por lo tanto una mayor rentabilidad en los trabajos.

Las Torres Móviles de Layher se presentan en varios modelos que se ajustan perfectamente a las necesidades de múltiples oficios, conforme a la Normativa específica existente.



...con total seguridad



► Aplicaciones en todos los oficios...



...con total seguridad



► Aplicaciones en todos los oficios...



...con total seguridad

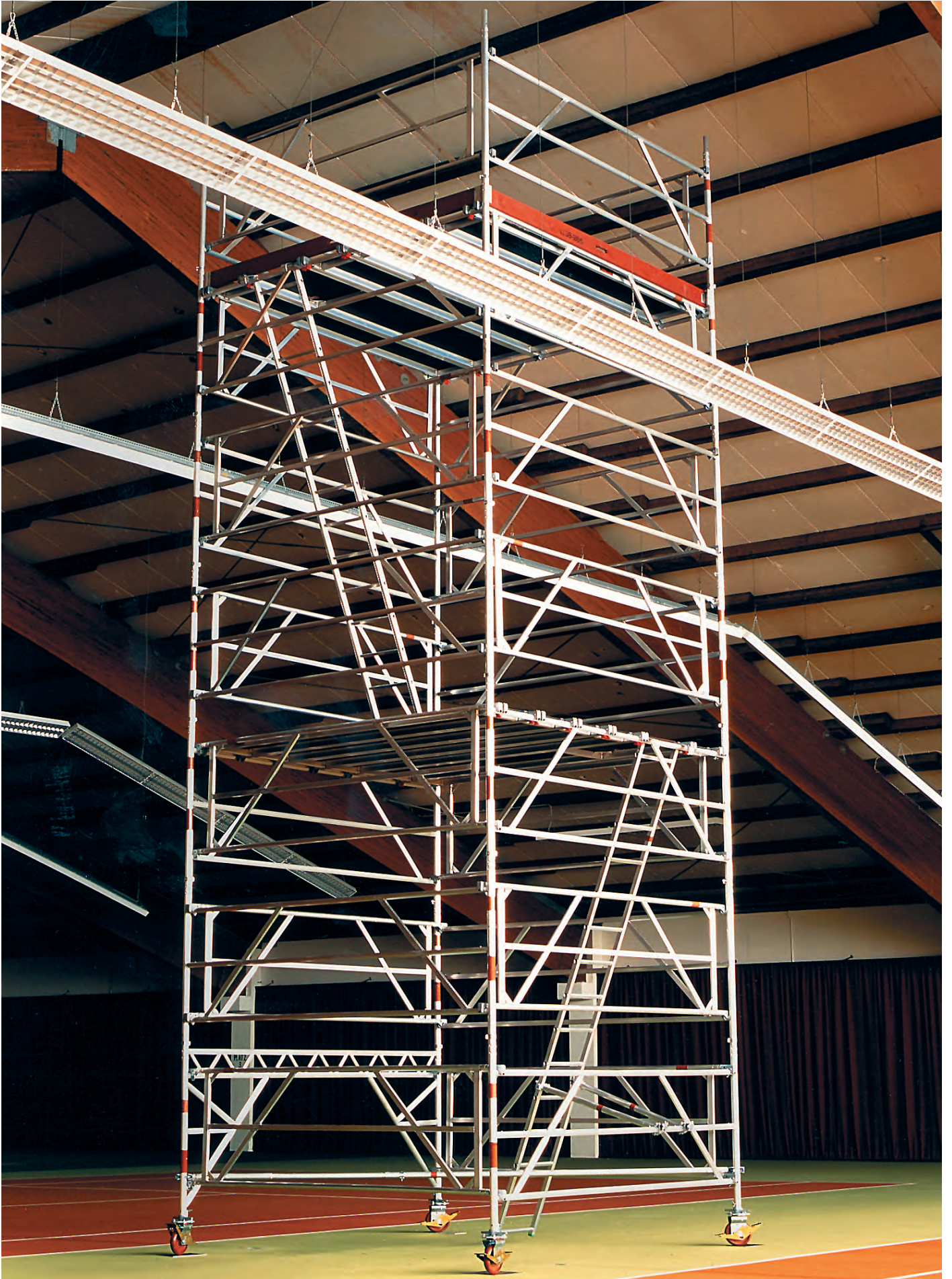

Estamos con usted. Donde y cuando nos necesite.

### España y Portugal

#### Central en Madrid

Laguna del Marquesado, 17  
Pol. Ind. La Resina  
28021 Villaverde (Madrid)  
Tel.: 91 673 38 82  
Fax: 91 673 39 50  
layher@layher.es

#### Delegación en Cataluña

Andorra, 50  
Pol. Ind. Fonollar  
08830 Sant Boi de Llobregat (Barcelona)  
Tel.: 93 630 48 39  
Fax: 93 630 65 19  
layherbc@layher.es

#### Delegación en Galicia

Ctra. Villagarcía-Caldas N640, km. 228  
Zona Ind. Caldas de Reyes  
36650 Caldas de Reyes (Pontevedra)  
Tel.: 98 668 60 01  
Fax: 98 654 12 89  
layhernr@layher.es

#### Delegación en Andalucía

Polysol tres, Parcela 13  
Pol. Ind. Polysol  
41500 Alcalá de Guadaíra (Sevilla)  
Tel.: 95 562 71 19  
Fax: 95 561 62 45  
layherand@layher.es

#### Almacén en Valencia\*

Camí Vell D' Alzira, s/n.  
46250 L' Alcúdia (Valencia)  
Tel.: 96 254 19 86  
Fax: 96 254 18 14  
layherval@layher.es

### Argentina

#### Layher Sudamericana, S.A.\*

Av. Directorio, 6052  
(1440) Ciudad de Buenos Aires  
Rep. Argentina  
Telefax (54-11) 4686-1666  
info@layher.com.ar

### Chile

#### Layher del Pacífico, S.A.\*

Avda. Volcán Lascar, 791  
Parque Industrial Lo Boza - Pudahuel  
99014 Santiago de Chile  
Tel.: 00562 9795700  
Fax: 00562 9795702  
info@layher.cl

### Colombia

#### Lay Andina. Sistema de Andamios, Ltda.\*

Carrera 67 # 58 - 31 SUR (Barrio Madelena)  
Bogotá D.C.  
Tel.: 57 1 238 31 39  
Fax: 57 1 238 32 63  
gerencia@layher.com.co

### Perú

#### Layher Perú SAC\*

Macchu Picchu MZ. "L" Lote 3  
Urb. San Juan Bautista - Chorrillos 9  
Lima (Perú)  
Tel.: (511) 255-0404  
Cel.: (511) 9421-5722  
r.dacre@layher.es

### Brasil

#### Layher Comercio de Sistemas de Andamios Ltda.\*

Rua Bento da Silva Bueno, 2  
Parque Paraíso - 07750-000  
Cajamar - SP - Brasil  
Tel.: 55 11 4448 0666  
Fax: 55 11 4408 5475  
layher@layher.com.br

### Distribuidor en México

#### ANPASA\*

Av. Constituyentes, 1060  
Lomas Altas 11950  
México D.F.  
Tel.: 00 52 55 55 70 26 44  
00 52 55 52 59 41 04  
Fax: 00 52 55 52 59 27 75  
info@anpasa.com

### Central en Alemania

#### Wilhelm Layher GmbH & Co.KG

Post Box 40  
D-74361 Güglingen-Eibensbach  
Tel.: (07135) 70 - 0  
Fax: (07135) 70 - 265  
info@layher.com

Más información de empresas filiales y distribuidores, consultar en internet:

[www.layher.es](http://www.layher.es)  
[www.layher.com.ar](http://www.layher.com.ar)  
[www.layher.cl](http://www.layher.cl)  
[www.layher.com.co](http://www.layher.com.co)  
[www.layher.com.pe](http://www.layher.com.pe)  
[www.layher.com.br](http://www.layher.com.br)  
[www.layher.com](http://www.layher.com)

### Distribuidor:

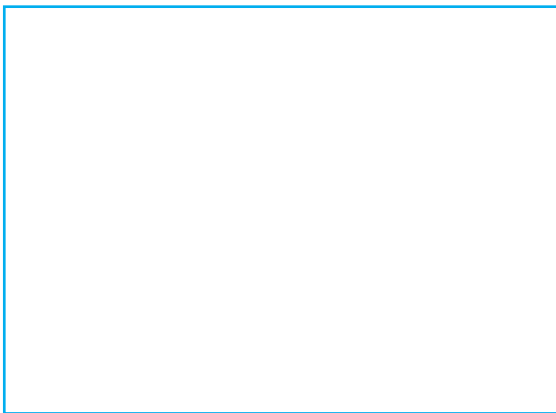

**Layher** 

Siempre más. El sistema de andamios.



Todas las dimensiones y pesos incluidos en este catálogo son de carácter orientativo y están sujetos a modificaciones técnicas.

\*Pendiente de la obtención de la certificación.

